



Nestbox

EGOE
Ideas Make Products

Introduction



Here. Stop. Breathe in... breath out. Make the bed for the night, brew up some tea. Freedom. The mind stops processing everything and the heart begins to feel. No need to deal with the hotel check-in, when breakfast is served and if we will even come across any lodging. Don't plan, "nest" wherever you want. And if you don't like the spot you're at? Just move on down the road a bit further. Heading out for adventure has never been easier.

DE Hier. Anhalten. Einatmen... ausatmen. Die Schlafposition vorbereiten, das Wasser für den Tee aufsetzen. Freiheit. Der Kopf hört auf, sich Gedanken zu machen und das Herz beginnt zu fühlen. Keine Gedanken mehr über das Check-In im Hotel, bis wann Frühstück serviert wird oder ob man überhaupt ein Hotel findet. Anstatt zu planen sich einfach dort einnisten, wo man gerade will. Und wenn es einem dort nicht gefällt? Einfach ein Stück weiterfahren. Zum Abenteuer aufzubrechen war noch nie einfacher.

CZ Tady. Zastavit. Nádech... výdech. Rozestlat, postavit na čaj. Svoboda. Mysl přestává řešit, srdce začíná cítit. Neřešit hotelový check-in, do kdy se podávají snídaně nebo jestli na hotel vůbec narazíme. Neplánovat, uhnízdit se kdekoliv, kde budeme chtít. A když se nám tam nebude líbit? Prostě se posunout o kousek dál. Vyrazit za dobrodružstvím nikdy nebylo snazší.

PL Tutaj. Zatrzymaj się. Wdech... wydech. Pościel sobie, nastaw wodę na herbatę. Wolność. Myśli przestają pędzić, serce zaczyna odczuwać. Nie trzeba się zajmować meldowaniem w hotelu, do której serwują śniadanie, albo czy w ogóle na jakiś hotel trafimy. Nie planuj, uwij sobie gniazdo wszędzie tam, gdzie będziesz mieć ochotę. A co jeśli Ci się tam nie spodoba? Po prostu pojedziesz kawałek dalej. Wyruszenie w poszukiwaniu przygody nigdy nie było prostsze.



Idea



Idee / Nápad / Pomysł

Ever had the urge to just get up and head out for adventure? To embark on a journey with no particular place to go? To unchain yourself – from lodging, conditions, limits and boundaries? To experience endless possibilities and absolute freedom? To sleep under the stars while still enjoying the comforts of home? The Nestbox camper conversion kit grants you all these wishes. Just install it in the back of your vehicle and you can hit the road to wherever your heart or the GPS takes you. And when the trip is over? The camper conversion kit is just as easy to remove, store in the garage, and your vehicle can be used again for normal everyday tasks.

DE Schon mal Lust gehabt, einfach so zum Abenteuer aufzubrechen? Sich auf den Weg machen und kein Ziel vor sich haben. Sich nicht an die Unterkunft, Bedingungen, Limits und Grenzen zu binden? Möglichkeiten und absolute Freiheit erleben. Unter freiem Himmel mit häuslichem Komfort schlafen? Das Camping-Einbau-Set Nestbox erfüllt sämtliche dieser Wünsche. Das Camping-Einbau-Set Nestbox kann in den Kofferraum in wenigen Minuten eingebaut werden. Und dann los auf die Reise, egal wohin ein Herz zieht oder was das Navi sagt. Und wenn der Ausflug zu Ende ist? Das Einbau-Set kann genauso einfach ausgebaut und in der Garage verstaut werden, so dass man das Fahrzeug wieder zu alltäglichem Bedarf verwenden kann.

CZ Měli jste někdy chuť rozjet se jen tak za dobrodružstvím? Vydat se na cestu a nemít cíl. Nevázat se – na ubytování, podmínky, limity a hranice. Zažít nekonečné možnosti a absolutní svobodu. Spát pod širým nebem a zároveň zažívat pohodlí domova? Kempingová vestavba do aut Nestbox splní všechna tato přání. Vestavbu jednoduše během několika minut umístíte do zavazadlového prostoru auta, a pak už můžete vyrazit na cesty, kamkoliv vás táhne srdce nebo navigace. A když výlet skončí? Vestavbu stejně jednoduše vyjmete, uložíte do garáže a auto můžete používat k běžným každodenním úkonům.

PL Czy miałeś kiedyś chęć wyruszyć tak po prostu, w poszukiwaniu przygody? Wyruszyć w drogę bez celu. Nie mieć żadnych zobowiązań – rezerwacji hotelu, warunków, limitów i granic. Przeżyj nieskończone możliwości i absolutną wolność. Spanie pod gołym niebem przy jednoczesnym zachowaniu komfortu domowego ogniska? Zabudowa kempingowa do samochodów Nestbox spełni wszystkie te życzenia. Zabudowę można w prosty sposób w kilka minut umieścić w przestrzeni bagażowej auta, a potem można ruszać w drogę, za głosem serca, lub nawigacji. A co, kiedy wycieczka dobiegnie końca? Zabudowę można równie prosto wyjąć, przechować w garażu, a auto znów będzie spełniać swoje zwykłe, codzienne zadania.



It is formed of a body with space for the stove and water modules, a fridge or cooler bag and for removable drawers. The body is made of steel profiles, birch plywood with HPL surface and melamine, stainless steel fasteners and Batyline® outdoor fabrics. The camper conversion kit is fitted with a lockable sliding mechanism with a lock that prevents its unwanted removal or insertion or sliding. Nestbox is secured in the trunk by means of anchoring straps and anchoring points. The car size is not a limiting factor, as Nestbox is sure to fit. The size of the vehicle is the VW Multivan or urban vehicles such as the Ford Galaxy or VW Touran. We manufacture all products locally in the Czech Republic – from the initial idea, through design, to the actual production.

DE Die Basis bildet ein Korpus mit Raum für das Koch- und Wasser-Modul, eine Kühlbox oder Kühltasche sowie herausnehmbare Schubladen. Der Korpus besteht aus Stahlprofilen, Birkensperrholz mit HPL- und Melaminbeschichtung, Verbindungselementen aus rostfreiem Stahl und dem Outdoor-Gewebe Batyline. Der Camping Autoeinbau Nestbox ist mit einem Ausfahrmechanismus mit Arretierung ausgestattet, welche ein unerwünschtes Ausfahren/Einfahren verhindert. Der Einbau Nestbox ist im Kofferraum mithilfe von Sicherheitsgurten und Befestigungsösen befestigt. Die Größe des Wagens stellt keine Beschränkung dar, Nestbox kommt mit jedem klar und kann ein verlässliches Tandem mit Wagen wie VW Multivan genauso gut wie mit kleineren städtischen Autos wie Ford Galaxy oder VW Touran bilden. Sämtliche Produkte werden in Tschechien hergestellt, vom ursprünglichen Entwurf, über Design bis hin zur Produktion selbst.

CZ Základem Nestboxu je korpus s prostorem pro moduly vařič a voda, dále pro lednici či chladicí tašku a vyjímatelné šuplíky. Korpus je vyroben z ocelových profilů, březové překližky s povrchem HPL a melamino, spojovacích dílů z nerez a outdoorové textilie Batyline. Kempingová autovestavba je vybavena výsuvným mechanismem s aretací, který zabraňuje jejímu nežádoucímu vysouvání/zasouvání. Nestbox je ukotven v zavazadlovém prostoru auta pomocí kotvících popruhů a kotvících ok. Omezující není ani velikost auta, Nestbox vyjde s každým. Spolehlivý tandem vytvoří s auty typu VW Multivan stejně jako s menšími městskými auty typu Ford Galaxy nebo VW Touran. Všechny produkty vyrábíme lokálně v České republice, a to od prvotního návrhu, přes design, až po samotnou produkci.

PL Podstawą zabudowy Nestbox jest korpus z miejscem na moduły kuchenka i woda, następnie na lodówkę lub torbę chłodzącą oraz wyjmowane szuflady. Korpus jest wykonany ze stalowych profili, sklejki brzozonej z powierzchni HPL i melaminy, elementów łączących z blachy nierdzewnej i tkaniny outdoorowej Batyline. Zabudowa kempingowa jest wyposażona w wysuwany mechanizm z blokadą zapobiegającą jej niepożądanemu wysunięciu/zasunięciu. Nestbox jest zamocowany w przestrzeni bagażowej auta za pomocą taśm i oczek kotwiczących. Wielkość auta nie jest ograniczeniem, Nestbox da sobie radę w każdym. Tworzy zgrany duet zarówno z autami typu VW Multivan, jak i z mniejszymi autami miejskimi typu Ford Galaxy lub VW Touran. Wszystkie produkty tworzymy lokalnie w Czechach, od pierwszego projektu, przez design, aż po samą produkcję.



Why get Nestbox

1. Quick installation
2. Driving at full occupancy
3. Minimum intervention in the vehicle
4. Compatible
5. Refined details
6. Flexible cooking
7. Easy sleeping set installation
8. Comfortable mattress
9. Material that lasts
10. Award-winning design

Warum Nestbox / Proč si pořídit Nestbox /
Dlaczego warto wybrać Nestbox

DE

1. Schnelle Installation
2. Reisen in voller Besetzung
3. Ohne Veränderungen
im Auto
4. Kompatibel
5. Clevere Details
6. Flexibles Kochen
7. Einfache Vorbereitung
des Schlafplatzes
8. Komfortable Matratze
9. Beständiges Material
10. Preisgekröntes Design

CZ

1. Rychlá instalace
2. Jízda v plném obsazení
3. Minimální zásah
do vozidla
4. Kompatibilní
5. Promyšlené detaily
6. Flexibilní vaření
7. Snadná instalace spaní
8. Komfortní matrace
9. Materiál, který vydrží
10. Oceňovaný design

PL

1. Szybka instalacja
2. Jazda z kompletem
pasażerów
3. Minimalna ingerencja
w samochód
4. Kompatybilny
5. Przemyślane detale
6. Elastyczne gotowanie
7. Łatwe przygotowanie
łóżka
8. Komfortowe materace
9. Wytrzymały materiał
10. Ceniony design

Why get Nestbox

Still not convinced? Here are ten reasons why it is worth it to have your own Nestbox. We warn you though – after reading them, there will be no going back.

1. Fast installation – you install Nestbox in the vehicle or remove it in a matter of few minutes.



DE Warum Nestbox

Immer noch nicht überzeugt? Wir bringen Ihnen 10 Gründe, warum Nestbox es wert ist. Aber seien Sie bitte gewarnt – nach dem Durchlesen gibt es kein Zurück mehr.

1. Schnelle Installation – Den Camping-Einbau kann man innerhalb von ein paar Minuten in den Wagen hineinschieben oder aus dem Wagen herausnehmen.

CZ Proč si pořídit Nestbox

Ještě nejste přesvědčení? Přinášíme 10 důvodů, proč stojí za to Nestbox mít. Varujeme ale, že po jejich přečtení už nebude cesty zpět.

1. Rychlá instalace – Nestbox vložíte do vozu nebo jej z něj vyjmete během několika minut.

PL Dlaczego warto wybrać Nestbox

Nie jesteś jeszcze przekonany? Podajemy 10 powodów, dla których warto mieć Nestbox Ostrzegamy jednak, że po ich przeczytaniu już nie ma odwrotu.

1. Szybka instalacja – Nestbox wkładasz do auta i go wyjmujesz w ciągu kilku minut.

2. Driving at full occupancy – Nestbox when folded takes up only part of the trunk space. Thanks to Nestbox, you can take it all with you.



DE 2. Reisen in voller

Besetzung – Die zusammengeklappte Nestbox passt gut in den Kofferraum hinein, sodass alle Sitzplätze für die Reisenden frei sind. Keiner muss zu Hause bleiben.

CZ 2. Jízda v plném obsazení – Nestbox ve složeném stavu zabírá jen část zavazadlového prostoru, kvůli Nestboxu nemusíte žádného námořníka hodit přes palubu.

PL 2. Jazda z kompletem pasażerów – złożony Nestbox zajmuje jedynie część przestrzeni bagażowej i ze względu na Nestbox nie musisz wyrzucać żadnego członka załogi za burtę.

3. Minimum intervention in the vehicle – we pay attention to mobility and safety alike. Our camper conversion kits can be placed in almost any vehicle. Four anchor points in the trunk suffice. The anchoring straps are EU-certified, and each are tested at a 485 lb. (220 kg.) load.



DE 3. Ohne Veränderungen im Auto – Wir achten auf Mobilität und Sicherheit. Unsere Einbauten kann man fast in jedem Fahrzeug verankern. Dazu sind nur 4 Verankerungsstellen im Kofferraum notwendig. Die Gurte sind zertifiziert und jeder von ihnen ist auf eine Belastung von 220 kg getestet.

CZ 3. Bez zásahu do vozidla – dbáme na mobilitu i bezpečnost. Naše vestavby lze ukotvit v téměř každém voze. Stačí 4 kotvicí body v kufru. Kotvicí popruhy jsou certifikované a každý z nich je testován na zátěž 220 kg.

PL 3. Minimalna ingerencja w samochód – dbamy o mobilność i bezpieczeństwo. Nasze zabudowy można zamocować w niemal każdym aucie. Wystarczy 4 punkty mocowania w bagażniku. Taśmy kotwiczące są certyfikowane i każda z nich jest testowana na obciążenie 220 kg.

4. Compatible – the universal concept allows Nestbox's installation in a large number of types of vehicles. And when you consider the rapid installation... One week you head out with Nestbox, the next week your brother-in-law borrows it (provided you both have a similar type of vehicle). The whole family will want it. Just make sure to keep some free dates for yourself.



DE 4. Kompatibel

– Das universelle Konzept ermöglicht es, den Einbau Nestbox in vielen verschiedenen Fahrzeugtypen zu installieren. Und wenn man noch an die schnelle Installation denkt... Eine Woche fahren Sie mit Nestbox, die andere wieder Ihr Schwager (sofern Sie einen ähnlichen Fahrzeugtyp haben). Die ganze Familie wird es bald haben wollen. Lieber aufpassen, dass es noch freie Termine für Sie gibt.

CZ 4. Kompatibilní – univerzální koncepce umožňuje Nestbox instalovat do velkého počtu typu vozů. A když přihlédnete k rychlé instalaci... Jeden týden vyjedete s Nestboxem vy, druhý týden váš švagr (pokud máte podobný typ vozu). Čhtít jej bude celá rodina. Dejte si ale pozor, aby na vás nějaký volný termín zbyl.

PL 4. Kompatybilność – uniwersalna koncepcja umożliwia zainstalowanie Nestboxa w wielu typach pojazdów. A kiedy weźmiemy pod uwagę szybką instalację... W jednym tygodniu wyjedziesz z Nestboxem ty, w następnym twój szwagier (jeśli macie podobny typ auta). Będzie go chciała cała rodzina. Tylko uważaj, żeby jakiś wolny termin został dla Ciebie.

5. Refined details – our camper conversion kits not only feature a high-quality design, but they are also practical. Nestbox offers a clever way of storing the knife inside the cutting board.



DE 5. Clevere Details – Unsere Einbauten haben nicht nur Design von höchster Qualität, sondern sind auch praktisch. Nestbox hat z. B. ein sinnvolles Versteck für Messer und Schneidebrett oder kleine Stofffächer für Gewürze.

CZ 5. Promyšlené detaily – naše vestavby nemají jen kvalitní design, ale jsou i praktické. Nestbox má například důmyslnou schovku pro nůž a prkýnko nebo textilní taštičky na kořenky.

PL 5. Przemyślane detale – nasze zabudowy mają dobrej jakości design, a ponadto są praktyczne. Nestbox ma na przykład przemyślany schowek na nóż i deskę do krojenia, albo materiałowe woreczki na przyprawy.

6. Flexible cooking – just slide the module out and you can cook by your car. Or you can take it out and use it to cook anywhere away from the vehicle. The burner itself can be completely removed along with a gas cartridge and taken with you on a hike.



DE 6. Flexibles Kochen – Das Kochmodul lässt sich leicht herausziehen und man kann so direkt im Wagen kochen. Das ganze Modul kann man auch einfach herausnehmen und beliebig außerhalb des Wagens zum Kochen aufstellen. Sie können auch nur den Kocher mit Kartusche entnehmen und zum Kochen auf eine Wanderung mitnehmen.

CZ 6. Flexibilní vaření – modul stačí jen vysunout a můžete vařit přímo u svého vozu. Nebo ho můžete vyndat a použít k vaření kdekoliv mimo vůz. Zcela vyjmout lze i samotný hořák s kartuší, díky čemuž si ho můžete vzít s sebou na výlet.

PL 6. Elastyczne gotowanie – wystarczy tylko moduł kuchenka i możesz gotować bezpośrednio przy swoim aucie. Albo możesz go wyjąć i wykorzystać do gotowania gdziekolwiek poza autem. Całkowicie wyjąć można także sam palnik z kartuszem i wziąć go ze sobą na wycieczkę.

7. Easy installation of the sleeping set – mattresses and bed bases are designed in several variations according to the type of vehicle. They are easy to deal with and fit universally into a large number of vehicles. You can unfold the mattress and bed base within a few seconds with the option of independent support.



DE 7. Einfache Vorbereitung des Schlafplatzes – Matratzen und Roste wurden je nach Fahrzeugtyp in mehreren Varianten entworfen. Der Umgang mit ihnen ist einfach, sie passen in eine große Menge von Fahrzeugen. Matratze und Rost werden innerhalb von wenigen Sekunden ausgelegt wie ein Leporello, mit der Möglichkeit sich selbstständig zu stützen.

CZ 7. Snadná instalace spaní – matrace a rošty jsou navrženy v několika variantách podle typu vozu. Manipulace s nimi je jednoduchá a sedí univerzálně do velkého množství aut. Matraci i rošt s možností nezávislé podpory rozložíte jako leporelo během několika vteřin.

PL 7. Łatwa instalacja łóżka – materace i stelaż zostały zaprojektowane w kilku wariantach stosownie do typu samochodu. Bardzo łatwo się nimi operuje i pasują uniwersalnie do dużej liczby samochodów. Materac i stelaż z opcją niezależnej podpórki rozkładają się jak składana książeczka dla dzieci, w ciągu paru sekund.

8. Comfortable mattress – Sleep is important. No doubt about it! And we wanted you to get as much rest on the road as you do at home. The mattress filler consists of a sandwich of two polyurethane materials wrapped in fleece and covered with high-quality upholstery fabric. The bottom side is formed of easily washable, anti-slip material. During the night, you will not slide down the mattress, and during the day, you can also use the mattress outdoors, for a spontaneous picnic.



DE 8. Komfortable Matratze – Das Schlafen ist wichtig. Das steht außer Frage! Auch wir wollen, dass Sie neue Energie vollwertig wie zu Hause schöpfen können. Den Kern bilden zwei Sandwich-PUR-Materialien mit Schafvlies, die Matratze ist mit hochwertigem Bezugsstoff bezogen. Die Unterseite bildet ein leicht abwaschbares Antirutschmaterial, dank dem die Matratze auf dem Rost gut hält und zum Beispiel auf Rasen gelegt werden kann, um bei einem Picknick eine bequeme Sitzgelegenheit zu bieten.

CZ 8. Komfortní matrace – spánek je důležitý. O tom žádná! A my jsme chtěli, abyste i na cestách načerpali energii plnohodnotně jako doma. Výplň matrace tvoří sendvič dvou PUR materiálů obalených roumem a je potažena vysoce kvalitní čalounickou látkou. Spodní stranu tvoří lehce omyvatelný protiskluzový materiál. Během noci nebudete s matrací sklouzávat a přes den můžete matraci použít i venku, třeba jako posezení na pikniku.

PL 8. Komfortowe materace – sen jest ważny. Bez dwóch zdań! A my chcieliśmy, abyś również w podróży naładował baterie równie dobrze, jak w domu. Wypełnienie materaca składa się z dwóch warstw materiału PUR, na których znajduje się warstwa wełny, a materac jest pokryty wysokiej jakości materiałem tapicerskim. Spodnia strona jest wykonana z łatwego do umycia materiału antypoślizgowego. W nocy materac nie będzie się zsuwać, a w ciągu dnia możesz położyć go również na zewnątrz, na przykład żeby mieć gdzie siedzieć na pikniku.

9. Materials that last – the Nestbox stands out for its steel welded frame onto which an HPL-faced birch plywood is mounted. Its material composition stands up to any weather conditions, to any road, and will stand the test of time. It will be your friend for life and a particularly reliable partner.

10. Award-winning design – Nestbox products have won the prestigious worldwide Good Design Award and Red Dot Design Award.



reddot winner 2020
best of the best



shortlisted
dezeen
awards 2020



DE 9. Beständiges Material – Das Skelett von Nestbox besteht aus einem Stahlrahmen, an den Birkensperholz mit teilweiser HPL und teilweiser Melaminbeschichtung angebracht ist. Dank der Materialkombination ist die Nestbox witterungs- sowie zeitbeständig und wird somit zu Ihrem langjährigen, und vor allem verlässlichen Partner.

CZ 9. Materiál, který vydrží – kostru Nestboxu tvoří ocelový rám, na který je montovaná březová překližka částečně s povrchem HPL a částečně s melaminem. Díky svému materiálovému složení Nestbox odolá klimatickým podmínkám i času. A bude vaším dlouholetým, a hlavně spolehlivým partnerem.

PL 9. Wytrzymały materiał – szkielet Nestboxa składa się ze stalowej ramy, na której zamontowano brzożową sklejkę z powierzchnią HPL i częściowo z melaminą. Dzięki składowi materiałowemu Nestbox jest wytrzymały na warunki klimatyczne i upływ czasu. Będzie Twoim wieloletnim, sprawdzonym partnerem.



DE 10. Preisgekröntes Design – Die Nestbox-Produkte wurden mit den prestigeträchtigen Preisen Good Design Award und Red Dot Design Award ausgezeichnet.

DE 10. Oceňovaný design – produkty Nestbox získaly prestižní světová ocenění Good Design Award a Red Dot Design Award

PL 10. Nagrodzony design – produkty Nestbox trzymały prestiżowe światowe nagrody Good Design Award i Red Dot Design Award.

Body material



Steel frame

The basis of the body of all Nestbox models is the steel frame that makes the camper conversion kit solid and stable. Even after years of use, they will remain ready and reliable partners.

Structural steel elements

All steel parts are galvanized to prevent corrosion and are given a heat-cured, polyester powder coating. Combining these technologies provides a synergistic effect for a far longer service life.

Birch plywood

Birch plywood is mounted on the steel frame, securing its shape and making it robust and rigid. HPL-faced plywood covers the working surfaces, and the front of the camper conversion kit is given an HPL finish to increase durability. Other surfaces feature a melamine finish or brown waterproof plywood with a hexagonal pattern.

DE Skelett aus Stahl

Die Basis sämtlicher Modelle von Nestbox bildet ein Stahlskelett, der den Einbau fest und stabil macht. Auch nach langjähriger Verwendung bleibt es ein stets vorbereiteter und verlässlicher Mitreisender.

Elemente aus Konstruktionsstahl

Sämtliche Stahlelemente verfügen über Korrosionsschutzbeschichtung und sind mit Polyesterpulverfarben lackiert. Die durch diese Kombination erzielte Synergie sorgt für eine deutlich erhöhte Langlebigkeit.

Birkensperrholz

Das Birkensperrholz wird auf das Stahlskelett des Korpus angebracht. Sie macht Nestbox nicht nur stabil, aber sorgt ebenfalls für die Sicherung der Form.

Das Sperrholz verfügt auf den Arbeitsflächen und an der Front des Einbaus über eine HPL-Beschichtung, um die Beständigkeit dieser Teile zu erhöhen. Die restlichen Flächen sind mit Melamin oder einem braunen wasserbeständigen Sperrholz mit einem Hexa-Muster ausgeführt.

CZ Ocelová kostra

Základ korpusu všech modelů Nestboxu tvoří ocelová kostra, díky které je autovestavba pevná a stabilní. I po letech užívání bude vždy připraveným a spolehlivým spolucestujícím.

Prvky z konstrukční oceli

Všechny ocelové díly jsou proti korozi povrchově upraveny a vypáleny polyesterovou práškovou barvou. Tyto použité technologie vykazují synergický efekt pro násobně delší životnost.

Březová překližka

Březová překližka je montovaná na ocelovou kostru korpusu. Zajišťuje tak nejen tvar, ale i pevnost samotného Nestboxu. Překližka je na pracovních plochách a čele vestavby dokončená vysokotlakým laminátem HPL pro zvýšení její odolnosti. Ostatní plochy jsou dokončeny melaminem nebo hnědou vodě odolnou překližkou s hexa vzorem.

PL Stalowy szkielet

Podstawą korpusu wszystkich modeli Nestboxa jest stalowy szkielet, dzięki któremu zabudowa jest trwała i stabilna. Nawet po latach korzystania będzie zawsze gotowym i sprawdzonym towarzyszem podróży.

Elementy ze stali konstrukcyjnej
Wszystkie części stalowe zostały zabezpieczone przeciwko korozji oraz pokryte poliesterową farbą proszkową. Zastosowanie tych technologii wykazuje efekt synergii przy przedłużeniu żywotności.

Brzozowa sklejka

Brzozowa sklejka jest montowana na stalowy szkielet korpusu. Zapewnia nie tylko kształt, ale także wytrzymałość Nestboxa. Sklejka jest na wszystkich powierzchniach roboczych i froncie zabudowy, wykończona wysokociśnieniowym laminatem HPL w celu zwiększenia jej wytrzymałości. Pozostałe obszary są wykończone melaminą, lub brązową wodoodporną sklejką z wzorem w sześciokąt.

What comes with individual sets?



Was gehört zu den einzelnen Sets? / Co je součástí jednotlivých setů? / Co wchodzi w skład poszczególnych zestawów?

Each type of the camper conversion kit features several sets to meet your preferences and needs.

Complete set

This set consists of a body, water module, stove, space intended primarily for the fridge and the bed, which consists of the bed base, bed base support and comfortable anti-bacterial mattress. The price of the set includes one variant of the bed support. You can choose from the universal support or basic support. For more information about the bed support, see the chapter Accessories.

DE Jeder Einbautyp ist in mehreren Sets erhältlich, um Ihre Bedürfnisse und Vorlieben zu berücksichtigen.

Komplettes Set

Dieses Set besteht aus dem Korpus, dem Wasser-Modul, dem Kochmodul und einem primär für die Kühlbox bestimmten Raum und dem Bett (Rostunterstützung, Rost und bequeme antibakterielle Matratze). Im Preis ist eine Variante der Rostunterstützung enthalten. Zur Auswahl stehen die Varianten Basic und Universal. Mehr Informationen über die Rostunterstützungen finden Sie in dem Abschnitt Ausstattung.

CZ Každý typ autovestavby si můžete vybrat v několika setech, dle vašich preferencí a potřeb.

Kompletní set

Tento set se skládá z korpusu, modulu voda, modulu vařič, prostoru určeného primárně pro lednici a postele, která je tvořená podporou roštu, roštem a pohodlnou antibakteriální matrací. V ceně setu je zahrnuta jedna varianta podpory postele. Na výběr je univerzální podpora nebo základní podpora. Více informací o podpoře postele najdete v kapitole doplňky.

PL Każdy typ zabudowy można wybrać w kilku wariantach zestawów, stosownie do swoich preferencji i potrzeb.

Kompletny zestaw

Zestaw ten składa się z korpusu, modułu woda, modułu kuchenka, przestrzeni przeznaczonej na lodówkę oraz łóżka, składającego się z podpórki stelaża, stelaża i wygodnego, antybakteryjnego materaca. W cenie zestawu zawarty jest jeden wariant podpórki łóżka. Do wyboru jest jest podpórka uniwersalna albo podstawowa. Więcej informacji o podpórce łóżka można znaleźć w rozdziale „Akcesoria”.

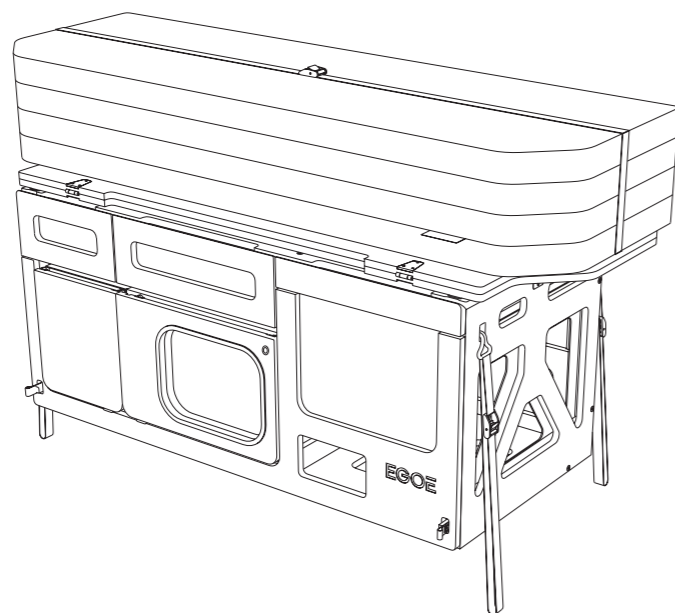
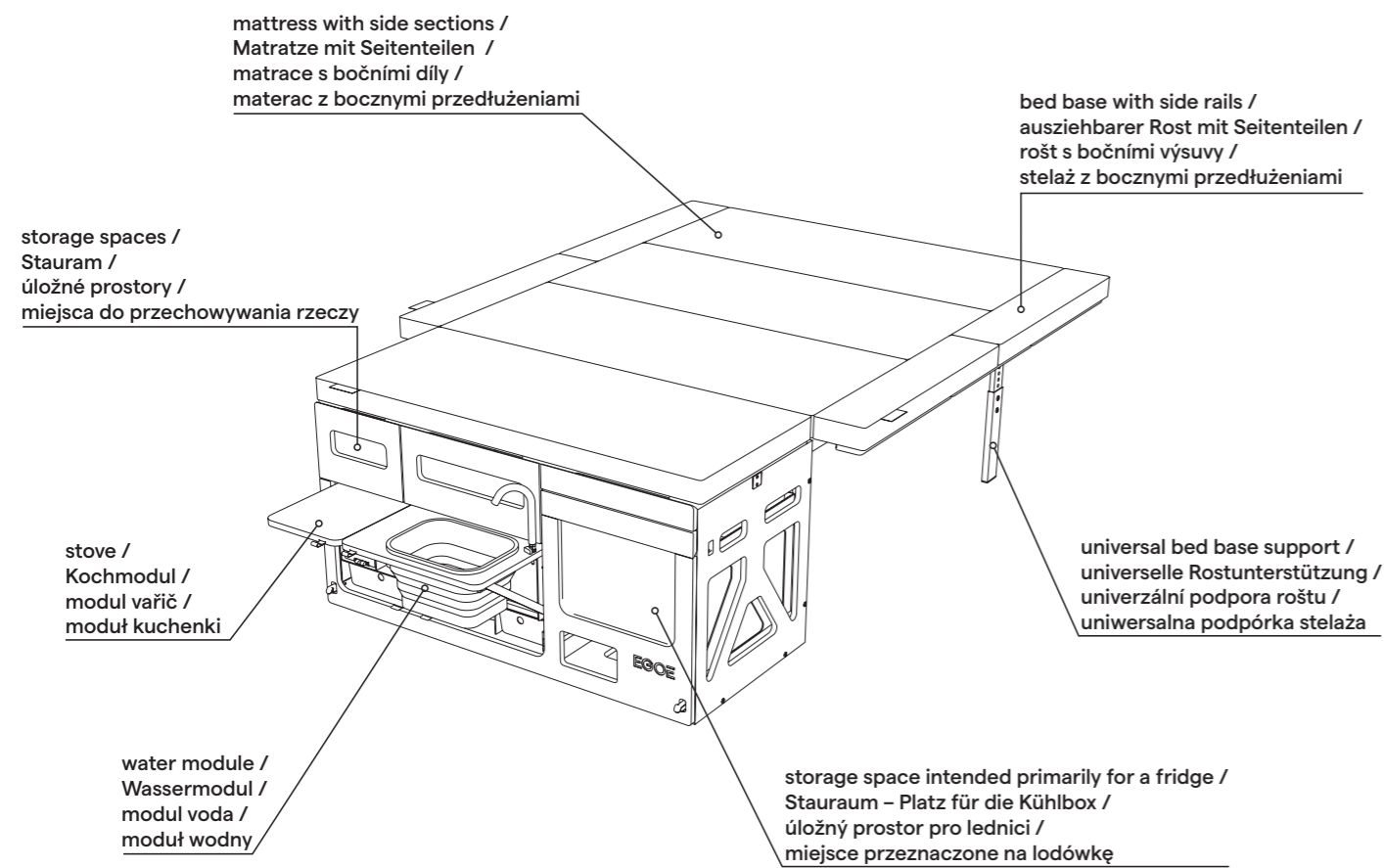

Complete set+

Compared to the complete set, this one enables you to use an enhancement to the sleeping set. For the bed, the bed base is equipped with side rails, to which the mattress is also adapted. The full width of the vehicle is thus used for sleeping, thereby widening the space compared to the body by up to 6 in. (15 cm) on each side.

Kitchen set

This consists of a main body, water module, stove and space for a fridge or cooler. This set does not contain a bed.

DE Komplettes Set+

Gegenüber dem Kompletten Set gibt es eine bessere Schlafmöglichkeit. Der Bettrost verfügt über Seitenverlängerungen mit entsprechend angepasster Matratze. Zum Schlafen wird somit die ganze Breite des Fahrzeugs verwendet, wodurch der Schlafplatz im Vergleich zum Korpus um 15 cm an jeder Seite erweitert wird.

Küchenset

Besteht aus dem Hauptkorpus, dem Wasser-Modul, dem Kochmodul und einem für die Kühlbox oder -tasche vorgesehenen Stauraum. In diesem Set ist kein Bett enthalten.

CZ Kompletní set+

Oproti kompletnímu setu umožňuje použít vylepšení spacího setu. U postele je použit rošt s bočnimi výsuvy, čemuž je přizpůsobena i matrace. Ke spaní je tak využita celá šířka vozidla, čímž se rozšíří prostor oproti korpusu o 15 cm na každé straně.

Kuchyňský set

Skládá se z hlavního korpusu, modulu voda, modulu vaříč a prostoru pro umístění lednice nebo chladicího boxu. Tento set neobsahuje postel.

PL Kompletny zestaw+

W odróżnieniu od kompletnego zestawu umożliwia polepszenie zestawu do spania. Do łóżka został zastosowany stelaż z bocznymi elementami wysuwanymi, do czego dostosowany jest także materac. Dzięki temu, do spania wykorzystana jest cała szerokość pojazdu, przestrzeń jest powiększona w stosunku do korpusu o 15 cm po każdej stronie.

Zestaw kuchenny

Składa się z głównego korpusu, modułu woda, modułu kuchenka i miejsca do umieszczenia lodówki lub lodówki turystycznej. Ten zestaw nie zawiera łóżka.

Which Nestbox?

Welcher Typ von Nestbox? / Který Nestbox? / Który Nestbox?

		NESTBOX	ROAMER NST 700	ROAMER NST 710	
COMPLETE SET+ / KOMPLETTES SET+ / KOMPLETNI SET+ / KOMPLETNY ZESTAW+	KITCHEN SET / KÜCHENSET / KUCHYŃSKY SET / ZESTAW KUCHENNY COMPLETE SET / KOMPLETTES SET / KOMPLETNI SET / KOMPLETNY ZESTAW	TYPE OF VEHICLE / FAHRZEUGTYP / TYP AUTA / TYP SAMOCHODU	VANS / LIEFERWAGEN / DODÁVKY / FURGONETKI	VANS / LIEFERWAGEN / DODÁVKY / FURGONETKI	
		STOVE / KOCHMODUL / MODUL VAŘIČ / MODUŁ KUCHENKI	GAS CARTRIDGES / GASKARTUSCHEN / PLYNOVÉ KARTUŠE / KARTUSZE GAZOWE	2	2
			BURNERS / KOCHER / HOŘÁKY / PALNIKI	2	2
			SHEET METAL FOR WINDPROOFING / WINDSCHUTZBLECHE / CLONY PROTI VĚTRU / OSŁONY PRZECIWWIETRZNE	✓	✓
			REMOVABLE / HERAUSNEHMBARER / VYJÍMATELNÝ / WYJMOWANY	✓	✓
			BAG / TASCHE / TAŠTIČKA / TORBA	✓	✓
			HIGH DRAWER / EINE HÖHERE SCHUBLADE / VYSOKÝ ŠUPLÍK / WYSOKA SZUFLAD	✓	✓
		WIDE DRAWER / BREITE SCHUBLADE / ŠIROKÝ ŠUPLÍK / SZEROKA SZUFLADA	✓	✓	
		WATER MODULE / WASSERMODULE / MODUL VODA / MODUŁ WODNY	CANISTER / KANISTER / KANISTR / KANISTER	2 × 12 L (3 GAL.)	2 × 12 L (3 GAL.)
			PUMP / PUMPE / ČERPADLO / POMPA 12V	✓	✓
	TAP & SHOWER HOSE / DUSCHSCHLAUCH & ARMATUR / BATERIE & SPRCHA / KRAN & PRYSZNIC		✓	✓	
	FOLDING WASH BASIN / FALTBARES WASCHBECKEN / SKŁÁDACÍ UMYVADLO / SKŁADANA UMYWALKA		✓	✓	
	BAG / TASCHE / TAŠTIČKA / TORBA		✓	✓	
	BOX		✓	✓	
	FRIDGE / KÜHLBOX / LEDNICE / LODÓWKA*	DOMETIC TCX 21	✓	✓	
		DOMETIC CDF 18	✓	✓	
		DOMETIC TCX 14	x	x	
		ENGEL MT 17 F	x	x	
	COOLNIG BAG / KÜHLTASCHE / CHLADÍCI TAŠKA / TORBA CHŁODZĄCA*		x	x	
	BED / BETT / POSTEL / ŁÓŻKO	BED BASE SUPPORT / ROSTUNTERSTÜTZUNG / PODPORA ROŠTU / PODPÓRKA STELAŽA	✓	✓	
BED BASE / ROST / ROŠT / STELAŽ		✓	✓		
MATTRESS / MATRATZE / MATRACE / MATERAC		✓	✓		
BED BASE WITH SIDE RAILS / ROST MIT SEITENVERLÄNGERUNGEN / ROŠT S BOČNÍMI VÝSUVY / STELAŽ Z BOCZNYMI PRZEDŁUŻENIAMI		✓	✓		
MATTRESS WITH SIDE PARTS / MATRATZE MIT SEITENTEILEN / MATRACE S BOČNÍMI VÝSUVY / MATERAC Z BOCZNYMI PRZEDŁUŻENIAMI		✓	✓		
ACCESSORIES / ZUBEHÖR / PRÍSLUŠENSTVÍ / AKCESORIA	CELLING BAG / DACHTASCHE / STROPNÍ TAŠKA / TORBA SUFITOWA		HYUNDAI H1, VW MULTIVAN, TRANSPORTER, CARAVELLE T4-T6	MB-V-CLASS, VIANO, VITO, FORD TOURNEO CUSTOM, OPEL VIVARO, RENAULT TRAFIC	
	WINDOW BAGS / FENSTERTASCHEN / OKENNÍ TAŠKY / TORBY OKIENNE	ONE BAG / EINE TASCHE / JEDNA TAŠKA / JEDNA TORBA	x	x	
		TWO BAGS / ZWEI TASCHEN / DVĚ TAŠKY / DWIE TORBY	HYUNDAI H1, VW MULTIVAN, TRANSPORTER T4-T6	RENAULT TRAFIC L2	
	NESTBLOCK		VW MULTIVAN T4-T6, VW CALIFORNIA	MB-V-CLASS, VIANO	
	HATCHET / AXT / SEKYRKA / SIEKIERA		x	x	

ROAMER NST 740	HIKER NST 300	HIKER NST 310	SUPERTRAMP NST 500	CAMPER NST 200	TRAMP NST 250
VANS / LIEFERWAGEN / DODÁVKY / FURGONETKI	MPV	VANS / LIEFERWAGEN / DODÁVKY / FURGONETKI & MPV	OFF-ROADS	OFF-ROADS, SUV, COMBI	SUV & COMBI
2	2	2	2	2	1
2	2	2	2	2	1
✓	✓	✓	✓	✓	✓
✓	✓	✓	✓	✓	✓
✓	✓	✓	✓	✓	x
✓	✓	✓	✓	✓	x
✓	x	x	x	x	x
2 × 12 L (3 GAL.)	2 × 12 L (3 GAL.)	2 × 12 L (3 GAL.)	1 × 16 L (4.2 GAL.)	1 × 16 L (4.2 GAL.)	1 × 12 L (3 GAL.) WATER BAG / WASSERBEUTEL / VAK NA VODU / WOREK CIŚNIENIOWY NA WODĘ
✓	✓	✓	✓	✓	x
✓	✓	✓	✓	✓	x
✓	✓	✓	✓	✓	✓
✓	✓	✓	✓	✓	x
✓	✓	✓	✓	x	x
✓	x	x	x	x	x
x	✓	✓	x	x	x
x	x	x	✓	x	x
x	x	x	x	✓	✓
✓	✓	✓	✓	✓	✓
✓	✓	x	x	x	✓
✓	✓	x	x	x	✓
✓	✓	✓	✓	✓	x
✓	✓	✓	✓	✓	x
VW CALIFORNIA T4 - T6	x	PEUGEOT TRAVELLER, TOYOTA PROACE, OPEL ZAFIRA LIFE L2, CITROËN SPACETOURER	x	x	x
x	RENAULT KANGOO, KIA CARNIVAL	FIAT DOBLO COMBI, TOYOTA PROACE L2, CITROËN SPACETOURER L2, OPEL ZAFIRA LIFE L2	x	x	x
x	x	x	LAND ROVER DISCOVERY 4	x	x
x	x	x	x	x	x
x	x	x	✓	✓	x





* NOT INCLUDED IN THE PRICE / IST IM PREIS NICHT ENTHALTEN / NENÍ ZAHRNUTA V CENĚ / NIE JEST WLICZONA W CENĘ

Roamer



Nestbox **Roamer** is the right choice for you if you have a van (e.g. Ford Transit, VW Transporter and Multivan) and know that #vanlife is not just an Instagram hashtag. Roamer offers so much space and comfort, you just might forget you're not at home.

Roamer includes:



-  12 V pump, 2× 12 l (3 gal.), water canisters, faucet, shower, sanitary bag, folding sink
-  2× gas cartridges, 2× burners, 1× wide and 1× high storage space, curtains providing wind protection
-  Dometic fridge TCX 21, Dometic fridge CDF 18 (not included in the price, the type may vary for individual markets)
-  bed base, bed base support, mattress





Hyundai H1
VW Caravelle T4
VW Multivan T4, T5, T6
...

DE Nestbox **Roamer** ist die richtige Wahl für diejenigen, die einen Lieferwagen haben (z.B. Ford Transit, VW Transporter oder ein Multivan) und wissen, dass #vanlife nicht nur eine Bezeichnung bei Instagram ist. Roamer bietet so viel Raum und Komfort, dass man fast vergisst, nicht mehr bei sich zu Hause zu sein.



Roamer enthält:

-  Pumpe 12 V, 2× 12 l
- Wasserkarister,
- Waschbeckenarmatur, Dusche,
- Hygienetäschchen, faltbares Waschbecken
-  2× Gaskartusche, 2× Brenner,
- 1× breiter und 1× hoher Stauraum,
- Edelstahlbleche als Windschutz
- * Dometic TCX 21, Dometic CDF 18 (im Preis nicht enthalten, der konkrete Typ kann auf den einzelnen Märkten unterschiedlich sein)
-  Rost, Rostunterstützung, Matratze

CZ Nestbox **Roamer** pro vás bude správnou volbou, jestli máte dodávku (např. Ford Transit, VW Transporter či Multivan) a víte, že #vanlife není jen označení na Instagramu. Roamer nabídne tolik prostoru a komfortu, až možná zapomenete, že nejste doma. Roamer obsahuje:
 čerpadlo na 12 V, 2× 12 l kanystr na vodu, baterie, sprcha, hygienická taštička, skládací dřez
 2× plynová kartuše, 2× hořák, 1× široký a 1× vysoký úložný šuplík, clony proti větru
* Dometic TCX 21, Dometic CDF 18 (není zahrnuto v ceně, typ se může lišit pro jednotlivé trhy)
 rošt, podpora roštu, matrace

PL Nestbox **Roamer** będzie dobrym wyborem, jeżeli masz auto dostawcze (np. Ford Transit, VW Transporter či Multivan) i wiesz, że #vanlife nie jest tylko tagiem na Instagramie. Roamer oferuje tyle przestrzeni i wygody, że może nawet zapomnisz, że nie jesteś w domu.

Roamer zawiera:





-  pompę na 12 V, 2× kanister na wodę 12 l, baterię, prysznic, torbę higieniczną, składany zlew
-  2× butlę gazową, 2× palnik, 1× szeroką i 1× wysoką przestrzeń do przechowywania, osłony przeciwwiatrowe
- * Dometic TCX 21, Dometic CDF 18 (nie zostały ujęte w cenie, typ może się różnić w zależności od poszczególnych rynków)
-  stelaż, podpórka stelaża, materac



Hiker

Does your heart beat for smaller utility vehicles (Citroën Berlingo, VW Caddy, Peugeot Traveller)? In this case, get to know the Nestbox **Hiker**, which does not take away from its big brother in any way; it simply creates the same comfort in a smaller space.

Hiker includes:



-  12 V pump, 2× 12 l (3 gal.), water canisters, faucet, shower, sanitary bag, folding sink, storage space
-  2× gas cartridges, 2× burners, 1× wide and 1× high storage space, curtains providing wind protection
-  Dometic fridge TCX 14 (not included in the price, the type may vary for individual markets)
-  bed base, bed base support, mattress









Fiat Doblo L1, L2
Opel Combo
Renault Kangoo
...

DE Schlägt Ihr Herz eher für kleinere Vans (Citroën Berlingo, VW Caddy, Peugeot Traveller)? In einem solchen Fall machen Sie sich mit Nestbox **Hiker** bekannt, der einen genauso großen Komfort wie sein großer Bruder mitbringt, nur in einem kleineren Raum.

Hiker enthält:

-  Pumpe 12 V, 2× 12 l
- Wasserkarner, Waschenarmatur, Dusche, Hygienetäschchen, faltbares Waschen, Stauraum
-  2× Gaskartusche, 2× Brenner, 1× breiter und 1× hoher Stauraum, Edelstahlbleche als Windschutz
- * Dometic TCX 14 (im Preis nicht enthalten, der konkrete Typ kann auf den einzelnen Märkten unterschiedlich sein)
-  Rost, Rostunterstützung, Matratze

CZ Bije vaše srdce pro menší dodávky (Citroën Berlingo, VW Caddy, Peugeot Traveller)? V takovém případě se seznamte s Nestboxem **Hiker**, který si ani v nejmenším nezadá se svým větším bratrem a vytvoří stejné pohodlí jen v menším prostoru. Hiker obsahuje:  čerpadlo na 12 V, 2× 12 l kanystr na vodu, baterie, sprcha, hygienická taštička, skládací dřez, úložný prostor  2× plynová kartuše, 2× hořák, 1× široký a 1× vysoký úložný šuplík, clony proti větru * Dometic TCX 14 (není zahrnuto v ceně, typ se může lišit pro jednotlivé trhy)  rošt, podpora roštu, matrace

PL Twoje serce bije dla mniejszych dostawczaków (Citroën Berlingo, VW Caddy, Peugeot Traveller)? W takim przypadku zapoznaj się z zabudową Nestbox **Hiker**, która w najmniejszym stopniu nie ustępuje swojemu starszemu bratu i oferuje równie dużą wygodę na mniejszej przestrzeni. Hiker zawiera:  pompę na 12 V, 2× kanister na wodę 12 l, baterię, prysznic, torbę higieniczną, składany zlew, miejsce do przechowywania,  2× butlę gazową, 2× palnik, 1× szeroką i 1× wysoką przestrzeń do przechowywania, osłony przeciwwiatrowe * Dometic CDF 14 (nie została ujęta w cenie, typ może się różnić w zależności od poszczególnych rynków)  stelaż, podpórka stelaża, materac







Supertramp



Supertramp is a camping kit built for those whose adventure begins beyond asphalt roads, those who are not discouraged by challenging terrain. Nestbox **Supertramp** with its width is designed for off-road vehicles such as the Mercedes-Benz G-Class, Land Rover Discovery and Jeep Wrangler.

Supertramp includes:

-  12 V pump, 1x 16 l (4.2 gal.), water canister, faucet, shower, sanitary bag, folding sink, folding cutting board
-  2x gas cylinders, 2x burners, 1x storage space, curtains providing wind protection
-  Engel MT 17 F (not included in the price, the type may vary for individual markets)
-  bed base, bed base support, mattress



Jeep Wrangler
Land Rover Discovery
Mercedes G

...

DE Der Einbau Supertramp ist für diejenigen bestimmt, die zum Abenteuer außerhalb der asphaltierten Straßen aufbrechen und sich vom schwierigeren Gelände nicht abschrecken lassen. Mit seiner Breite ist Nestbox **Supertramp** für Offroad-Wagen wie Mercedes-Benz G-Klasse, Land Rover Discovery oder Jeep Wrangler bestimmt. Supertramp enthält:
☉ Pumpe 12 V, 1x 16 l Wasserkarner, Waschbeckenarmatur, Dusche, Hygienetäschchen, faltbares Waschbecken, faltbares Schneidebrett. Das Modul kann aus der Hauptschublade nicht entnommen werden.
☼ 2x Gaskartusche, 2x Brenner, 1x Stauraum, Edelstahlbleche als Windschutz
✱ Engel MT 17 F (im Preis nicht enthalten, der konkrete Typ kann auf den einzelnen Märkten unterschiedlich sein)
☰ Rost, Rostunterstützung, Matratze

CZ Vestavba Supertramp je pro ty, kdo se za dobrodružstvím pustí i mimo asfaltové cesty a neodradí je ani náročnější terén. Nestbox **Supertramp** je svou šířkou určený pro offroadové vozy jako jsou Mercedes-Benz třídy G, Land Rover Discovery nebo Jeep Wrangler. Supertramp obsahuje:
☉ čerpadlo na 12 V, 1x 16 l kanystr na vodu, baterie, sprcha, hygienická taštička, skládací dřez, skládací prkénko. Modul nelze vyjmout z hlavního šuplíku.
☼ 2x plynová kartuše, 2x hořák, 1x úložný šuplík, clony proti větru
✱ Engel MT 17 F (není zahrnuto v ceně, typ se může lišit pro jednotlivé trhy)
☰ rošt, podpora roštu, matrace

PL Zabudowa kempingowa Supertramp jest przeznaczona dla tych, którzy ruszają w poszukiwaniu przygody nawet poza wytyczonymi drogami i nie jest im straszny trudniejszy teren. Nestbox **Supertramp** ma szerokość dostosowaną do samochodów typu off-road, jak na przykład Mercedes-Benz klasy G, Land Rover Discovery czy Jeep Wrangler. Supertramp zawiera:
☉ pompę na 12 V, 1x kanister na wodę 16 l, baterię, prysznic, torbę higieniczną, składany zlew, składaną deseczkę, Modułu nie można wyjąć z szuflady głównej.
☼ 2x butlę gazową, 2x palnik, 1x przestrzeń do przechowywania, osłony przeciwwiatrowe
✱ Engel MT 17 F (nie została ujęta w cenę, typ może się różnić w zależności od poszczególnych rynków)
☰ stelaż, podpórka stelaża, materac





C500

EGOF

MANO

Camper





Handle business meetings or shopping over the week, and on Friday afternoon, succumb to the call of the wild. Nestbox **Camper** can help you do just that. "Hatchbacks, mini-vans and SUVs" – Camper can turn your vehicle into your favorite place to live on wheels.

Camper includes:

 12 V pump, 1x 16 l (4.2 gal.), water canister, faucet, shower, sanitary bag, folding sink, folding cutting board. The module cannot be removed from the main drawer.

 2x gas cartridges, 2x burners 1x storage space, curtains providing wind protection

 Egoé cooler bag custom-made for the Camper conversion kit (not included in the price)

 bed base, bed base support, mattress



Audi Q7
BMW X3
Citroën C4

...

DE Geschäftliche Meetings oder Einkäufe über die Woche erledigen und am Freitag dem Ruf der Wildnis unterliegen. Genau das kann der Einbau Nestbox **Camper**. Ob ein Kombi, MPV oder SUV – der Camper verwandelt Ihr Fahrzeug in Ihre Lieblingsbleibe auf Rädern.

Camper enthält:

- 🚰 Pumpe 12 V, 1x 16 l Wasserkanister, Waschbeckenarmatur, Dusche, Hygienetäschchen, faltbares Waschbecken, faltbares Schneidebrett. Das Modul kann aus der Hauptschublade nicht entnommen werden.
- ☀️ 2x Gaskartusche, 2x Brenner, 1x Stauraum, Edelstahlbleche als Windschutz
- ✳️ Kühltasche Egoé, die speziell für den Einbau Camper entworfen wurde (im Preis nicht enthalten)
- 🛏️ Rost, Rostunterstützung, Matratze

CZ Přes týden zvládnout obchodní schůzky či nákupy a v pátek odpoledne podlehnout volání divočiny. Přesně to dokáže Nestbox **Camper**. „Kombíky, empévéčka i esuvéčka“ – z vašeho auta udělá Camper nejoblíbenější bydlení na kolech. Camper obsahuje: 🚰 čerpadlo na 12 V, 1x 16 l kanystr na vodu, baterie, sprcha, hygienická taštička, skládací dřez, skládací prkénko. Modul nelze vyjmout z hlavního šuplíku. ☀️ 2x plynová kartuše, 2x hořák, 1x úložný šuplík, clony proti větru ✳️ chladicí taška Egoé, vyrobená na míru pro vestavbu Camper (není zahrnuta v ceně) 🛏️ rošt, podpora roštu, matrace

PL W ciągu tygodnia załatwi spotkania służbowe lub zakupy a w piątkowe popołudnie usłyszysz zew, ulegnie mu i ruszy na łono natury. Dokładnie to potrafi Nestbox **Camper**. „Kombi, minivany, SUVy” to pojazdy, które Camper zmieni w ulubiony dom na kółkach. Camper zawiera: 🚰 pompę na 12 V, 1x kanister na wodę 16 l, baterię, prysznic, torbę higieniczną, składany zlew, składaną deseczkę, Modułu nie można wyjąć z szuflady głównej. ☀️ 2x butlę gazową, 2x palnik, 1x przestrzeń do przechowywania, osłony przeciwwiatrowe ✳️ torbę termiczną Egoé, stworzoną na miarę do zabudowy Camper stelaż (nie została ujęta w cenę) 🛏️ podpórkę stelaża, materac







Tramp



Tramp is the smallest Nestbox model. Compared to Camper, it is characterized by a simplified structure and downsized body. Even the smallest model offers everything you need on your travels – a sleep set, stove, space for a cooler bag and removable water pressure bag. You will love Tramp for its compactness and minimalism.

Tramp includes:

-  1x 12 l (3 gal.), water bag with hose, folding sink
-  1x gas cartridges, 1x burner, 1x mess kit, curtains providing wind protection
-  Egoé cooler bag custom-made for the Tramp camper conversion kit (not included in the price)
-  bed base, bed base support, mattress



Audi Q7
BMW X3
Citroën C4
...

DE **Tramp** ist das kleinste Model des Nestbox Einbaus. Gegenüber Camper zeichnet er sich durch eine vereinfachte Konstruktion und einen kleineren Basiskorpus aus. Obwohl es sich um das kleinste Modell der Reihe Nestbox handelt, bietet es alles, was man auf Reisen braucht – eine Schlafmöglichkeit, einen Kocher, Raum für die Kühlbox und einen entnehmbaren Wasserbeutel mit Druckdusche. Für seine Kompaktheit und den Minimalismus werden Sie den Tramp einfach lieben. Tramp enthält:
♾ 12 l Wasserbeutel mit Schlauch, faltbares Waschbecken
☀ 1x Gaskartusche, 1x Brenner, 1x Tasse, Edelstahlbleche als Windschutz
* Kühltaische Egoé, die speziell für den Einbau Tramp entworfen wurde (im Preis nicht enthalten)
☰ Rost, Rostunterstützung, Matratze

CZ **Tramp** je nejmenším modelem Nestboxu. Oproti Camperu se vyznačuje zjednodušenou konstrukcí a zmenšením základního korpusu. Přesto, že se jedná o nejmenší model z řady Nestboxů, nabízí všechno, co na svých cestách budete potřebovat – spaní, vaření, prostory pro chladicí tašku a vyjímavý tlakový vak na vodu. Tramp si zamilujete právě pro jeho kompaktnost a minimalismus. Tramp obsahuje:
♾ 12 l vak na vodu s hadicí, skládací dřez
☀ 1x plynová kartuše, 1x hořák, 1x ešus, clony proti větru
* chladicí taška Egoé, vyrobená na míru pro vestavbu Tramp (není zahrnuta v ceně)
☰ rošt, podpora roštu, matrace

PL **Tramp** jest najmniejszym modelem Nestboxa. Od Campera różni się uproszczoną konstrukcją i mniejszym podstawowym korpusem. Mimo, że jest to najmniejszy model z serii Nestbox, oferuje wszystko, czego będziesz potrzebować w podróży - miejsce do spania, kuchenkę, miejsca na torbę chłodzącą i zdejmowany ciśnieniowy worek na wodę. Pokochasz Tramp za jego kompaktowość i minimalizm. Tramp zawiera:
♾ 12 l worek na wodę z wężykiem, składany zlew
☀ 1x butlę gazową, 1x palnik, 1x menażkę, osłony przeciwwiatrowe
* Torbę termiczną Egoé, stworzoną na miarę do zabudowy Tramp (nie została ujęta w cenie)
☰ stelaż, podpórka stelaża, materac



EGOE

Description of individual modules and components

Beschreibung der einzelnen Module und Komponenten /
Popis jednotlivých modulů a komponentů / Opis poszczególnych
modułów i komponentów

Stove

The stove includes one or two burners depending on the size of the camper conversion kit, one or two gas cartridges with a neoprene sleeve, one upper drawer for kitchen utensils, or one large drawer for pots and pans. It also includes pieces of sheet metal for windproofing that are housed in a practical case.

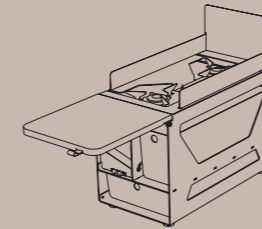

DE Kochmodul

Abhängig von der Größe des Einbaus enthält das Kochmodul ein oder zwei Brenner, eine oder zwei Gaskartuschen in Neoprenhülle, eine hohe Kunststoffschublade für Küchenzubehör ggf. eine breite Schublade für das Campinggeschirr und eine kleine Tasche für kleinere Sachen. Ferner sind im Kochmodul Edelstahlbleche, die in einer praktischen Hülle verstaut sind und als Windschutz dienen, vorhanden.

CZ Modul vařič

Modul vařič obsahuje v závislosti na velikosti vestavby jeden nebo dva hořáky, jednu nebo dvě plynové kartuše s neoprenovým obalem, jeden vysoký plastový šuplík pro kuchyňské vybavení, případně jeden široký šuplík pro kempingové nádobí a taštičku na drobnosti. Dále obsahuje ochranné plechy proti větru, které jsou uloženy v praktickém obalu.

PL Moduł kuchenka

Moduł kuchenka zawiera, w zależności od wielkości zabudowy jeden, lub dwa palniki, jeden lub dwa naboje gazu z pokrowcem neoprenowym, jedną wysoką plastikową szufladę na wyposażenie kuchenne, ewentualnie jedną szeroką szufladę na naczynia turystyczne i woreczek na drobiazgi. Zawiera również osłony przeciwwiatrowe ze stali nierdzewnej, przechowywane w materiałowym pokrowcem.

Water module

The water module is part of the kitchen set and is used for preparing food or basic sanitation. The module is simply placed into the body of the anchored camper conversion kit. It consists of an aluminum construction with stainless steel parts and birch plywood with resistant HPL finish. It includes a folding sink without runoff, two 3 gal. (12 l) plastic water containers, a water pump, one plastic drawer for storing things, a practical toiletry bag and 5 ft. (150 cm) shower hose with head and faucet, which as a variant are used with a plug-in quick connector. The faucet is operated by rotary switch. The content of the module may differ depending on its type.

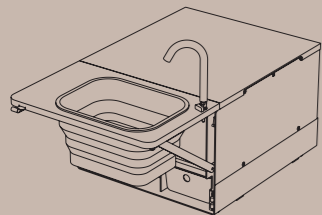

DE Wasser-Modul

Das Wasser-Modul ist Bestandteil des Küchensets und dient der Essenszubereitung oder der Grundhygiene. Das Modul wird durch einfaches Einlegen in den verankerten Autoeinbau eingesetzt. Das Modul besteht aus einer Aluminiumkonstruktion mit rostfreien Teilen und Birkensperrholz mit einer beständigen HPL-Oberfläche. Die Bedienung erfolgt mit Hilfe eines Wasserhahns. Das Modul enthält ein faltbares Waschbecken ohne Ablauf, zwei 12-Liter-Kunststoffkanister mit einer Saugpumpe für Wasser, eine Kunststoffschieblade, ein praktisches Hygienetäschchen und einen 150 cm langen Duschschauch oder eine Waschbeckenarmatur, welche wahlweise auf eine Schnellkupplung aufgesteckt werden. Die Bedienung erfolgt mit Hilfe eines Wasserhahns. Der Inhalt des Moduls kann je nach Art des Moduls variieren.

CZ Modul voda

Modul voda je součástí kuchyňské sady a slouží k přípravě jídla nebo k základní hygieně. Modul je jednoduše umístěn do korpusu ukotvené vestavby. Je tvořen hliníkovou konstrukcí s nerezovými částmi a z březové překližky s odolným povrchem HPL. Obsahuje skládací umyvadlo bez odtoku, dva dvanáctilitrové plastové kanystry, externí sací čerpadlo na vodu, jeden plastový šuplík sloužící k uskladnění věcí, praktickou taštičku k uskladnění hygienických potřeb a 150 cm dlouhou sprchovou hadici a umyvadlovou baterii, které se variabilně nasazují na nástrčnou rychlospojku. Ovládaní probíhá pomocí kohoutku. Obsah modulu se může lišit v závislosti na jeho typu.

PL Moduł woda

Moduł woda jest częścią zestawu kuchennego i służy do przygotowania jedzenia albo do podstawowej higieny. Moduł jest w prosty sposób umieszczony w korpusie zamocowanej zabudowy. Składa się z konstrukcji aluminiowej z częściami ze stali nierdzewnej oraz z brzozonej sklejkki z wytrzymałą powierzchnią HPL. Zawiera składaną umywalkę bez odpływu, dwa dwunastolitrowe plastikowe kanistry, zewnętrzną pompę ssącą na wodę, jedną plastikową szufladę do przechowywania rzeczy, praktyczny woreczek do przechowywania akcesoriów higienicznych oraz wężyk prysznicowy o długości 150 cm z głowicą i kurkiem, które można alternatywnie montować na szybkozłączce. Obsługuje się go za pomocą przełącznika obrotowego. Zawartość modułu może się różnić w zależności od jego typu.

Water bag with pressure shower head

The bag was primarily designed as part of the Nestbox Tramp camper conversion kit but can also be used separately. The 3 gal. (12 l) bag and pressure shower head are used for basic hygiene, rinsing things or washing camping cookware. You need no electricity to operate it and you do not have to hang the shower head! Thanks to the pump, the water is under pressure even when placed on the ground or inserted in the camper conversion kit.



DE Wasserbeutel mit Druckdusche

Der Wasserbeutel wurde primär für den Camping-Einbau Nestbox Tramp entworfen, man kann ihn aber auch selbstständig benutzen. Er fasst 12 Liter Wasser und die Druckdusche dient zur Grundhygiene, zum Abspülen von verschmutzten Gegenständen oder zum Geschirrspülen. Sein Vorteil ist, dass man bei der Nutzung keinen elektrischen Strom braucht und die Dusche nicht hochhängen muss. Dank der Pumpe ist Wasser unter Druck, auch wenn der Beutel auf dem Boden steht oder im Camping-Einbau eingeschoben ist.

CZ Vak na vodu s tlakovou sprchou

Vak byl primárně navržen jako součást Nestboxu Tramp, ale lze jej používat i samostatně. Objem vaku je 12 l a tlaková sprcha slouží k základní hygieně, opláchnutí věcí nebo k mytí kempingového nádobí. Výhodou je, že k provozu nepotřebujete elektrinu a sprchu nemusíte zavěšovat! Díky pumpě je voda pod tlakem, i když stojí na zemi nebo je zasunutá ve vestavbě.

PL Worek na wodę z prysznicem ciśnieniowym

Worek zaprojektowano pierwotnie jako część Nestbox Tramp, ale można go również używać oddzielnie. Pojemność worka wynosi 12 l a prysznic ciśnieniowy służy do podstawowej higieny, opłukania dowolnych rzeczy lub mycia kempingowych naczyń. Plusem jest to, że do jego funkcjonowania nie jest konieczny prąd, a prysznic nie trzeba zawieszać. Dzięki pompie woda jest pod ciśnieniem, nawet jeśli stoi on na ziemi lub jest wsunięty do zabudowy.



Vehicle fridge

Compressor

The Dometic fridge had a plastic body, whereas Engel fridges are metal and are equipped with a compressor motor. They have low power consumption. The compressor-cooled refrigerator keeps your food cool and keep your frozen food frozen. The fridge temperature is controlled by thermostat.

Thermoelectric

The thermoelectric car fridge allows cooling to 86 F (30° C) below the ambient temperature and heating up to 149 F (65°C). It is equipped with a digital display with an intelligent energy-saving circuit and a rubber strip protecting against mechanical damage.

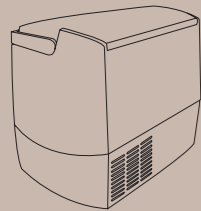

DE Kühlboxen Kompressorkühlbox

Die hochwertige Kompressorkühlbox eignet sich sowohl zur Kühlung als auch Tiefkühlung von Lebensmitteln. Die Temperatur wird einfach mit einem Thermostat geregelt. Die Kühlboxen Dometic haben ein Kunststoffgehäuse, die Kühlboxen Engel metallische und sind mit einem Kompressor-Motor ausgestattet. Sie zeichnen sich durch einen niedrigen Stromverbrauch aus.

Thermoelektrische Kühlbox

Die thermoelektrische Auto-Kühlbox ermöglicht eine Kühlung bis zu 30°C unter die Umgebungstemperatur und Aufwärmung bis zu +65°C. Verfügt über ein digitales Display mit intelligentem energiesparendem Kreis und einem Gummiband als Schutz gegen mechanische Beschädigung.

CZ Autolednice Kompresorová

Kvalitní lednice s technologií kompresorového chlazení nabízí možnost chlazení i mrazení potravin. Teplota je regulována díky jednoduchému ovládání za pomoci termostatu. Lednice Dometic mají plastové tělo, lednice Engel kovové a jsou vybaveny kompresorovým motorem. Mají nízkou spotřebu energie.

Termoelektrická

Termoelektrická autolednice umožňuje chlazení až na teplotu o 30° C pod okolní teplotou a ohřívání až na 65° C. Lednice s inteligentním obvodem šetřící energii a ochranným gumovým pásem proti mechanickému poškození.

PL Lodówka samochodowa Kompresorowa

Wysokiej jakości lodówka z technologią chłodzenia kompresorowego oferuje możliwość chłodzenia i mrożenia produktów żywnościowych. Temperatura jest regulowana dzięki prostemu sterowaniu za pomocą termostatu. Lodówki Dometic mają plastikowy korpus, lodówki Engel stalowy i są wyposażone w silnik kompresora. Lodówki mają niskie zużycie energii.

Termoelektryczna

Termoelektryczna lodówka samochodowa umożliwia chłodzenie aż do temperatury niższej o 30° C od temperatury otoczenia oraz grzania aż do temperatury +65° C. Wyposażona w cyfrowy wyświetlacz z inteligentnym obwodem oszczędzającym energię oraz ochronny pas gumowy zapobiegający uszkodzeniu mechanicznemu.

Cooler bag

This expands the range of accessories to include a comfort feature that keeps your food cold. The bag's size efficiently uses the specifically defined space in the Nestboxes Camper and Tramp. The necessary climate for the bag is provided by thermal insulation materials and interior pockets intended for cooler inserts or gel packs. You can store your shopping list in the clear pocket and a pencil for notes in the textile loop. The volume of up to 6.5 gal. (25 l) (Camper 5 gal. / 20 l and Tramp 6.5 gal. / 25 l) provides enough space to store food for up to two days of your adventure.

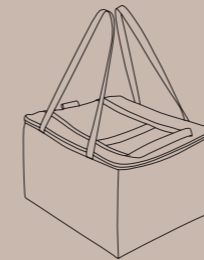

DE Kühltasche

Die Kühltasche erweitert die Zubehörreihe um ein komfortables Produkt, das Ihre Lebensmittel kühl hält. Die Größe der Kühltasche ist genau an den verfügbaren Raum in Nestbox Camper und Tramp angepasst. Das geforderte Klima der Tasche wird durch thermoisolierende Materialien und durch für Kühleinlagen oder Kühlgelbeutel vorgesehene Innentaschen sichergestellt. Die durchsichtige Tasche auf dem Deckel der Kühltasche eignet sich zum Platzieren des Einkaufszettels und die Textilschleife für das Aufhängen eines Kugelschreibers für Notizen. Das Volumen von bis zu 25 l (Camper 20 l und Tramp 25 l) bietet ausreichend Platz für die Lagerung von Lebensmitteln für bis zu zwei Tage Ihrer Outdooraktivitäten.

CZ Chladicí taška

Rozšiřuje řadu příslušenství o komfortní prvek, který udrží vaše potraviny v chladu. Velikost tašky efektivně využívá přesně vymezený prostor v Nestboxu Camper a Tramp. Potřebné klima tašce zajišťují termoizolační materiály a vnitřní kapsy určené pro chladicí vložky nebo chladicí gelové sáčky. Do průhledné kapsy na víku tašky lze vložit nákupní seznam a do textilního poutka tužku na poznámky. Objem až 25 l (Camper 20 l a Tramp 25 l) poskytuje dostatek místa pro uložení potravin až na dva dny vašeho dobrodružství.

PL Torba termiczna

Rozszerza linię akcesoriów o komfortowy element, który pozwala na przechowywanie produktów spożywczych w chłodzie. Wielkość torby efektywnie wykorzystuje dokładnie określoną przestrzeń w zabudowach Nestbox Camper i Tramp. Odpowiednią temperaturę w torbie zapewniają materiały termoizolacyjne oraz kieszenie wewnętrzne na wkłady chłodzące lub chłodzące woreczki żelowe. Do przezroczystej kieszeni na pokrywie torby można włożyć listę zakupów, a w materiałową pętelkę – ołówek do robienia notatek. Pojemność do 25 l (Camper 20 l a Tramp 25 l) zapewnia wystarczająco dużo miejsca do przechowywania produktów żywnościowych na dwa dni Twojej przygody.

Nestblock – multipurpose table

This table is for all those who are fond of smart solutions. It consists of the base frame with storage space, a removable table and additional chairs.

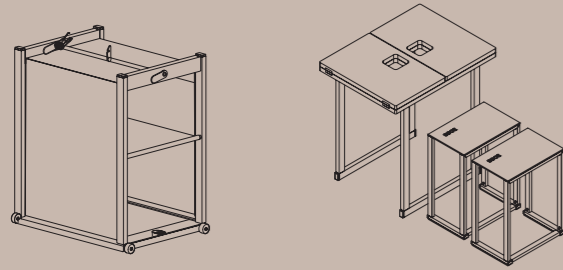

DE Nestblock
– Multifunktions-Tisch
Multifunktions-Tisch. Für alle, die gerne effektive Raffinessen mögen. Der Nestblock besteht aus einem Basisgestell mit Stauraum, dem entnehmbaren Tisch und zwei Hockern.

CZ Nestblock
– multifunkční stůl
Multifunkční stůl pro všechny, kdo mají v oblíbené chytré řešení. Stůl se skládá ze základní konstrukce s úložným prostorem, odnímatelného stolu a dvou přídatných stoliček.

PL Nestblock
– wielofunkcyjny stolik
Wielofunkcyjny stolik dla każdego miłośnika sprytnych rozwiązań. Stolik składa się z podstawowej konstrukcji z przestrzenią do przechowywania, zdejmowanego stolika i dwóch dodatkowych stołków.

Nestbag – window bag

The Nestbag window bag is designed for side windows of the vehicle and is always adapted to the shape of the window based on vehicle type. It functions as both storage space and as a curtain. It is made from strong, lightweight and breathable mesh Batyline®.

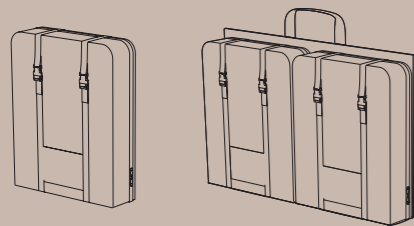

DE Nestbag – Fenstertasche
Die Fenstertasche Nestbag ist bestimmt für Seitenfenster des Fahrzeugs und ist stets der Form des Fensters gemäß dem Typ des Fahrzeugs angepasst. Sie dient als Stauraum und eine Blende zugleich. Die Taschen werden aus dem festen und sehr pflegeleichten Outdoor-Netzgewebe Batyline hergestellt.

CZ Nestbag – okenní taška
Nestbag okenní taška je určená pro postranní okna vozu a je vždy přizpůsobena tvaru okna podle typu vozu. Slouží jako úložný prostor, ale zároveň jako clona. Je vyrobena z pevné, lehké a prodyšné síťoviny Batyline.

PL Nestbag – torba okienna
Nestbag - torba okienna jest przeznaczona do zasłaniania okna pojazdu i zawsze jest dostosowana do kształtu okna danego typu samochodu. Służy do przechowywania, ale jednocześnie pełni funkcję zasłony. Została wykonana z wytrzymałej, lekkiej i przepuszczalnej tkaniny siatkowej Batyline.

Nestbag – ceiling bag

The Nestbag ceiling bag is a complementary car accessory, functioning as additional storage space. The Nestbag is composed of three parts: the bag itself, an aluminium frame and a screen connected to the bag with a zipper. The bag is attached to the car's ceiling with screws over an embedded aluminium frame inside the bag. For safety reasons, the Nestbag should only be used for the storage of light, soft materials (clothing, towels and other textiles).

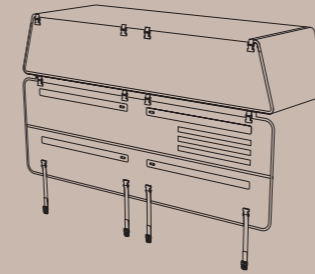

DE Nestbag – Deckentasche
Die Innenraum-Deckentasche Nestbag ist ein Zusatzaccessoire für Fahrzeuge, das zusätzlichen Stauraum schafft. Die Deckentasche setzt sich aus drei Teilen zusammen und zwar der eigentlichen Tasche, einem Aluminiumrahmen und einer Blende, die über einen Reißverschluss mit der Tasche verbunden ist. Die Tasche ist mit Hilfe von Schrauben über einen eingeschobenen Aluminiumrahmen im Inneren der Tasche in der Konstruktion der Fahrzeugdecke verankert. Aus Sicherheitsgründen ist die Tasche nur zur Aufbewahrung von leichten und weichen Gegenständen bestimmt (Kleidung, Handtücher, Geschirrtücher, andere Textilien).

CZ Nestbag – stropní taška
Stropní interiérové tašky Nestbag jsou doplňkovým příslušenstvím vozidla, kde plní funkci dodatečného úložného prostoru. Stropní taška se skládá ze tří částí, a to tašky jako takové, hliníkového rámu a zástěny, která je s taškou spojena pomocí zipu. Taška je kotvena do konstrukce vozidla pomocí šroubů do stropnice vozidla přes vsunutý hliníkový rám uvnitř tašky. Z bezpečnostních důvodů jsou tašky určeny k uskladnění pouze lehkých a měkkých předmětů (oblečení, ručníky, utěrky, jiný textil).

PL Nestbag – Torba sufitowa
Torby sufitowe Nestbag to akcesoria uzupełniające do samochodu. Pełnią funkcję dodatkowego miejsca do przechowywania. Torba sufitowa składa się z trzech części: torby, ramy aluminiowej i materiałowej obudowy, która jest przymocowana do torby przy pomocy zamka. Przymocowywana jest ona do konstrukcji samochodu przy pomocy śrub sufitowych auta przez wsuniętą ramę aluminiową wewnątrz torby. Z przyczyn bezpieczeństwa do torb zaleca się umieszczenie wyłącznie lekkich i miękkich przedmiotów (ubrań, ręczników, ścierek, innych tkanin).

Basic bed base support

The basic bed base support consists of three wooden ribs used to lay out the bed base horizontally. They are installed after folding down the rear seats. The basic support comes with a bag used to safely store the entire set.

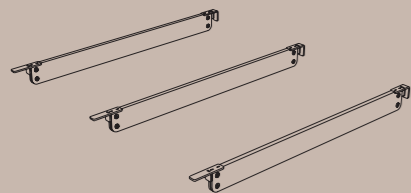

DE Rostunterstützung Basic

Die Basisrostunterstützung bilden drei Holzlatten, die zum Auslegen des Rostes dienen. Latten für den Rost können positioniert werden, nachdem die Rücksitze umgeklappt sind. Zur Basisrostunterstützung wird standardmäßig eine Hülle zur sicheren Aufbewahrung des Sets geliefert.

CZ Základní podpora roštu

Základní podporu roštu tvoří tři dřevěná žebra, která slouží k rozložení roštu postele do roviny. Jsou instalována po sklopení zadních sedadel. K základní podpoře je standardně dodáván vak sloužící k bezpečnému uložení celé sady.

PL Podstawowa podpórka stelaża

Podstawowa podpórka stelaża składa się z drewnianych żeber służących do rozłożenia stelaża łóżka w poziomie. Instaluje się je po złożeniu tylnych foteli. Do podpórki podstawowej standardowo dodajemy pokrowiec służący do bezpiecznego przechowywania całego zestawu.

Universal bed base support

This set is formed of the bed base support, often even independent of the seats. The universal support comes with a bag used to safely store the entire set.

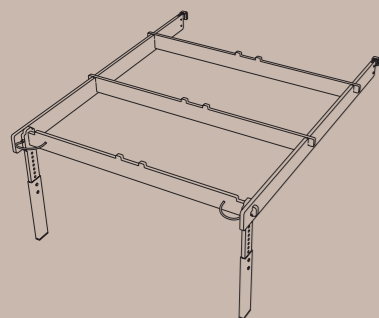

DE Rostunterstützung Universal

Dieses Set bildet eine Unterstützung für den Rost unabhängig von den Sitzen. Zur Rostunterstützung Universal wird standardmäßig eine Hülle zur sicheren Aufbewahrung des Sets geliefert.

CZ Univerzální podpora roštu

Tato sada vytvoří podporu roštu, často i bez závislosti na sedadlech. K univerzální podpoře je standardně dodáván vak sloužící k bezpečnému uložení celé sady.

PL Uniwersalna podpórka stelaża

Zestaw ten umożliwia stworzenie podpórki stelaża, często bez konieczności wykorzystania foteli. Do podpórki uniwersalnej standardowo dodajemy pokrowiec służący do bezpiecznego przechowywania całego zestawu.

Nestmattress

Quality sleep is as important on the road as at home, and Nestmattress is its guarantee. It contains four parts that fold like an accordion. The entire mattress is covered with easily cleanable Mystic Aquaclean antibacterial fabric, and the underside features non-slip material. The mattress will be a great companion not only in the car, but also for picnics.

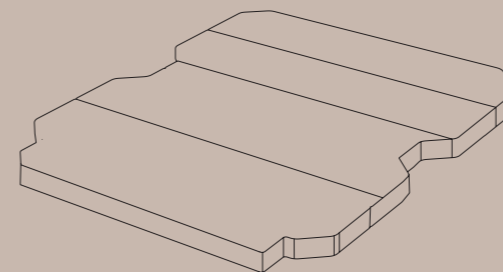

DE Nestmattress

Ein guter Schlaf ist unterwegs genauso wichtig wie zu Hause und diese Matratze ist seine Garantie. Sie besteht aus 4 faltbaren Teilen und kann wie ein Leporello ausgelegt werden. Die ganze Matratze ist mit dem leicht waschbaren antibakteriellen Material Mystic bezogen und auf der unteren Seite mit einem Antirutschmaterial versehen. Die Matratze erweist ihre Dienst nicht nur beim Schlafen im Wagen, sondern kann auch eine bequeme Sitzgelegenheit beim Picknick bieten.

CZ Nestmattress

Kvalitní spánek je na cestách stejně důležitý jako doma, a Nestmattress je jeho zárukou. Obsahuje 4 skládací části, a dohromady funguje jako leporelo. Celá matrace je potažená lehce omyvatelnou antibakteriální látkou Mystic Aquaclean a spodní strana je potažena protiskluzovým materiálem. Matrace bude skvělým společníkem nejen v autě, ale třeba i při venkovním pikniku.

PL Nestmattress

Dobrej jakości sen jest w podróży równie istotny jak w domu, a Nestmattress go gwarantuje. W jego skład wchodzi 4 składane części, a w całości działa jak kartonowa, rozkładana dla dzieci. Materac w całości ma łatwą do umycia powłokę antybakteryjną Mystic Aquaclean a dolna część jest pokryta materiałem antypoślizgowym. Materac będzie dobrym towarzyszem podróży nie tylko w aucie, ale również na pikniku pod gołym niebem.

Nestpillow

A pillow for the road just like it should be. The pillow is covered with an easily washable antibacterial fabric Mystic Aquaclean and features a large pocket to keep items handy when you go to bed or are simply kicking back and relaxing.

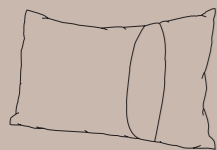

DE Nestpillow

Dieses Kissen ist wie gemacht fürs Reisen. Das Kissen ist mit dem leicht waschbaren antibakteriellen Material Mystic bezogen und verfügt über eine große Tasche, die Sie einfach mit allem befüllen, was Ihnen vor dem Schlafengehen oder beim Liegen nicht fehlen darf.

CZ Nestpillow

Polštář na cesty jako dělaný. Polštář je potažený lehce omyvatelnou antibakteriální látkou Mystic Aquaclean a je vybaven velkou kapsou, kterou lehce naplníte tím, co vám nesmí chybět.

PL Nestpillow

Poduszka podróżna jak szyta na miarę. Poduszka powleczona łatwym do umycia materiałem antybakteryjnym Mystic Aquaclean i została wyposażona w dużą kieszeń, do której można wsadzić to, czego nie może Ci zabraknąć.

Camping shovel

This is a fantastic little tool ready to help in numerous outdoor activities, even those you have not planned. It can also be secured to your Nestbox.

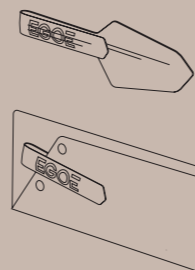

DE Campingschaufel

Ein hervorragender Helfer, der bei einer Vielzahl von Outdoortätigkeiten Anwendung findet, auch bei solchen, die Sie nicht eingeplant haben. Sie kann ebenfalls an der Nestbox befestigt werden.

CZ Kempingová lopatka

Skvělý pomocník, který najde uplatnění při nespočtu venkovních činností i takových, které jste neplánovali. Je možné ji připevnit k Nestboxu.

PL Łopatka kempingowa

Świetny pomocnik, który znajdzie zastosowanie przy wielu różnych aktywnościach na świeżym powietrzu, również tych nieplanowanych. Można ją przymocować do Nestboxa.

Camping hatchet

This handy hatchet becomes your indispensable camping tool. It is specially designed for use in the great outdoors. Its compact size lets you easily carry it in a backpack or on your belt. You can secure the hatchet to your Nestbox with a stainless-steel bracket.

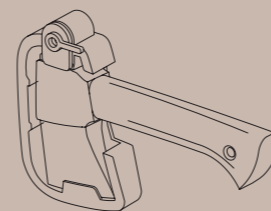

DE Camping-Axt

Diese praktische Axt wird zu Ihrem unentbehrlichen Helfer beim Campen. Sie ist speziell für die Verwendung in der freien Natur konzipiert. Dank ihrer kompakten Abmessungen lässt sie sich einfach im Rucksack oder am Gürtel tragen. Sie können die Axt mit der Edelstahlhalterung auch an Ihrer Nestbox befestigen.

CZ Kempingová sekerka

Tato praktická sekerka se stane vaším nepostradatelným pomocníkem při kempování. Je speciálně určena pro použití ve volné přírodě. Díky kompaktním rozměrům se snadno přenáší v batohu nebo na opasku. Sekerku si můžete připevnit na váš Nestbox pomocí nerezové úchytky.

PL Siekierka kempingowa

Ta praktyczna siekierka stanie się Twoim nieodzownym pomocnikiem przy obozowaniu. Jest przeznaczona do zastosowania na łonie natury. Dzięki компактowym wymiarom łatwo ją nosić w plecaku lub na pasku. Siekierkę można przyczepić do zabudowy Nestbox za pomocą nierdzewnego uchwytu.



body /
Korpus /
korpus /
korpus

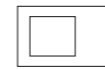

water module /
Wassermodule /
modul voda /
moduł wodny



water bag with pressure showerhead – 12 l /
Wasserbeutel mit Druckdusche – 12 l /
vak na vodu s tlakovou sprchou – 12 l /
worek ciśnieniowy na wodę z prysznicem – 12 l



stove /
Kochmodul /
modul vařič /
moduł kuchenki



removable stove (Tramp model) /
herausnehmbarer Kocher
(Version Tramp) /
vyjímatelný vařič (verze Tramp) /
wyjmowana kuchenka (wersja Tramp)



fridge /
Kühlbox /
lednice /
lodówka



cooler bag /
Kühltasche /
chladící taška /
torba chłodząca



bed (shaped bed base, bed base support, shaped mattress) /
Bett (geformter Rost, Rostunterstützung, geformte Matratze) /
postel (tvarovaný rošt, podpora roštu, tvarovaná matrace) /
łóżko (formowany stelaż, podpórka stelaża, formowany materac)



bed (bed base with side rails, bed base support, mattress with side section) /
Bett (Rost mit Seitenverlängerungen, Rostunterstützung, Matratze mit Seitenteilen) /
postel (rošt s bočními výsuvy, podpora roštu, matrace s bočními díly) /
łóżko (stelaż z bocznymi przedłużeniami, podpórka stelaża, materac z bocznymi przedłużeniami)



Nestbox Roamer

NST RO 700

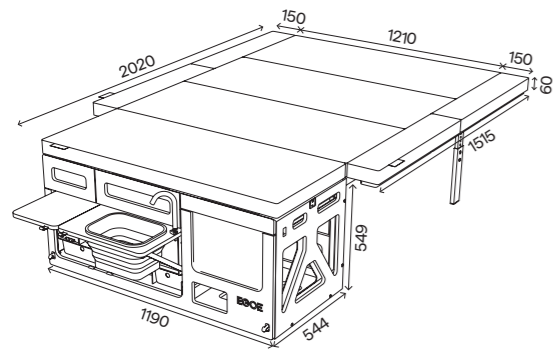

Complete set+ / Komplettes Set+ /
Kompletní set+ / Kompletny zestaw+

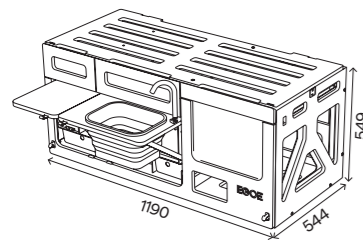

Kitchen set / Küchenset /
Kuchyňský set / Zestaw kuchenny

Nestbox Roamer

NST RO 710

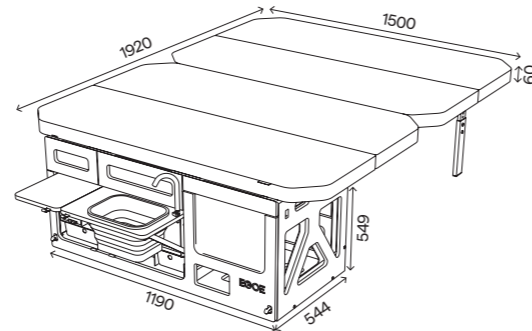

Complete set / Komplettes Set /
Kompletní set / Kompletny zestaw

Compatible vehicles / Kompatible Fahrzeuge / Kompatibilní vozy / Kompatybilne modele aut:

Hyundai H1	VW Multivan T5
Mercedes-Benz Metris	VW Multivan T6
VW Caravelle T4	VW Transporter T4
VW Caravelle T5	VW Transporter T5
VW Caravelle T6	VW Transporter T6
VW Multivan T4	

Didn't find your vehicle listed here? Don't hesitate
to contact us at nest@egoe.eu /
Haben Sie in unserem Angebot Ihren Wagen nicht
gefunden? Zögern Sie bitte nicht, uns zu kontaktieren
unter nest@egoe.eu /
Nenašli jste váš automobil v nabídce kompatibilních
vozů? Neváhejte nás kontaktovat na nest@egoe.eu /
Nie znalazłeś swojego samochodu na liście? Zapraszamy
do kontaktu pod adresem nest-pl@egoe.eu

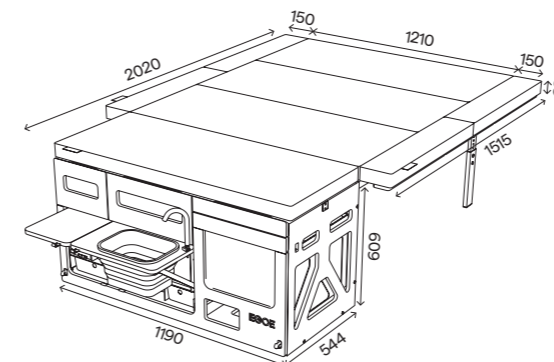

Complete set+ / Komplettes Set+ /
Kompletní set+ / Kompletny zestaw+

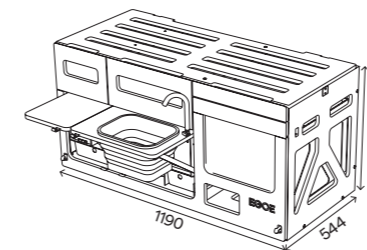

Kitchen set / Küchenset /
Kuchyňský set / Zestaw kuchenny

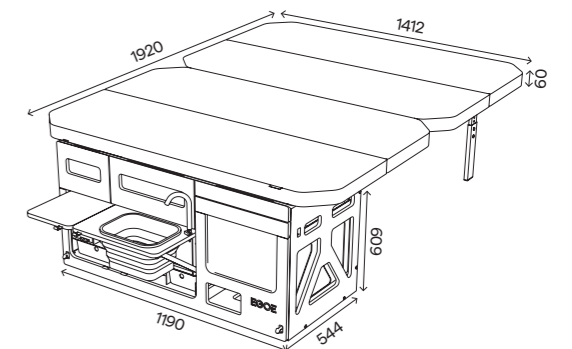

Complete set / Komplettes Set /
Kompletní set / Kompletny zestaw

Compatible vehicles / Kompatible Fahrzeuge / Kompatibilní vozy / Kompatybilne modele aut:

Fiat Talento	Mercedes-Benz V-Klasse
Ford Tourneo Custom	Opel Vivaro
Ford Transit	Ram ProMaster
Ford Transit Custom	Renault Trafic
Mercedes-Benz Vito	

Didn't find your vehicle listed here? Don't hesitate
to contact us at nest@egoe.eu /
Haben Sie in unserem Angebot Ihren Wagen nicht
gefunden? Zögern Sie bitte nicht, uns zu kontaktieren
unter nest@egoe.eu /
Nenašli jste váš automobil v nabídce kompatibilních
vozů? Neváhejte nás kontaktovat na nest@egoe.eu /
Nie znalazłeś swojego samochodu na liście? Zapraszamy
do kontaktu pod adresem nest-pl@egoe.eu

Nestbox Roamer

NST RO 740

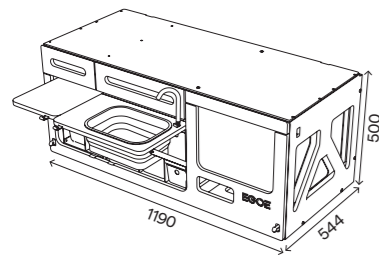

Kitchen set / Küchenset /
Kuchyňský set / Zestaw kuchenny



This type of camper conversion kit is primarily intended for Volkswagens equipped with an original bed with folding bench and rear shelf (our kitchen set replaces the shelf). This kitchen set is different from cooking set NST 700 in its height, which is about 5 cm lower, and by the upper part of the set. /

Dieser Einbautyp ist primär für VW-Fahrzeuge bestimmt, die mit originaler Klappsitzschlafbank und Heckablage ausgestattet sind (unser Einbau ersetzt die Heckablage). Dieses Küchenset unterscheidet sich von dem NST 700 in seiner Höhe, die 5 cm niedriger ist, und auch das obere Teil des Sets ist anders. /

Tento typ autovestavby je primárně určen pro vozy Volkswagen vybavené originální postelí s rozkládací lavicí a zadní policí (naš kuchyňský set nahrazuje tuto polici). Tento kuchyňský set se liší od kuchyňského setu NST 700 svou výškou, která je o 5 cm nižší a také vrchním dílem setu. /

Tego typu box przeznaczone jest przede wszystkim dla samochodów marki Volkswagen wyposażonych w oryginalne łóżko ze składaną ławą oraz tylną półkę (nasz zestaw kuchenny ją zastępuje). Model ten różni się od zestawu NST 700 wysokością (jest niższy o 5 cm) i górnym elementem zestawu.

Compatible vehicles / Kompatible Fahrzeuge / Kompatibilní vozy / Kompatybilne modele aut:

Hyundai H1	VW Multivan T5
VW California Beach	VW Multivan T6
VW Caravelle T4	VW Transporter T4
VW Caravelle T5	VW Transporter T5
VW Caravelle T6	VW Transporter T6
VW Multivan T4	

Didn't find your vehicle listed here? Don't hesitate to contact us at nest@egoe.eu /
Haben Sie in unserem Angebot Ihren Wagen nicht gefunden? Zögern Sie bitte nicht, uns zu kontaktieren unter nest@egoe.eu /
Nenašli jste váš automobil v nabídce kompatibilních vozů? Neváhejte nás kontaktovat na nest@egoe.eu /
Nie znalazłeś swojego samochodu na liście? Zapraszamy do kontaktu pod adresem nest-pl@egoe.eu

Nestbox Supertramp

NST SU 500

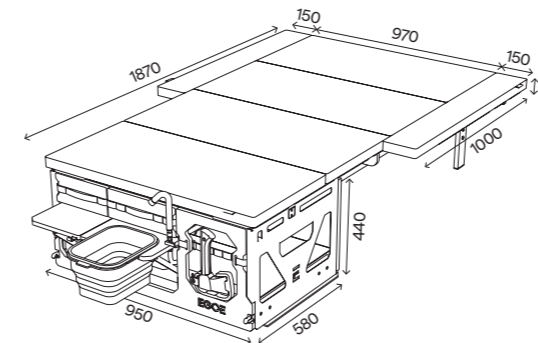

Complete set+ / Komplettes Set+ /
Kompletní set+ / Kompletny zestaw+

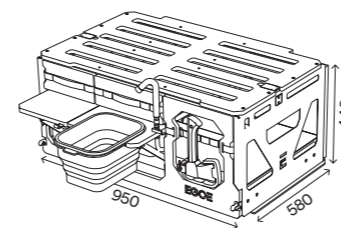

Kitchen set / Küchenset /
Kuchyňský set / Zestaw kuchenny



Compatible vehicles / Kompatible Fahrzeuge / Kompatibilní vozy / Kompatybilne modele aut:

Jeep Wrangler	Mercedes-Benz G
Land Rover Discovery 3, 4, 5	

Didn't find your vehicle listed here? Don't hesitate to contact us at nest@egoe.eu /
Haben Sie in unserem Angebot Ihren Wagen nicht gefunden? Zögern Sie bitte nicht, uns zu kontaktieren unter nest@egoe.eu /
Nenašli jste váš automobil v nabídce kompatibilních vozů? Neváhejte nás kontaktovat na nest@egoe.eu /
Nie znalazłeś swojego samochodu na liście? Zapraszamy do kontaktu pod adresem nest-pl@egoe.eu

Nestbox Hiker

NST HI 300

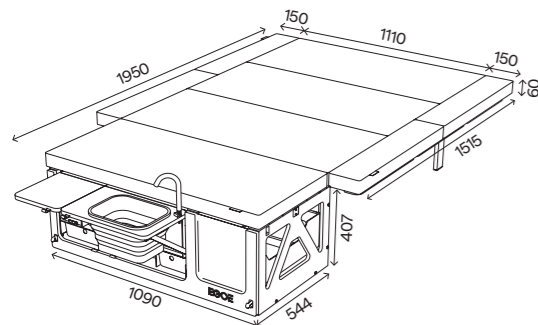

Complete set+ / Komplettes Set+ /
Kompletní set+ / Kompletny zestaw+

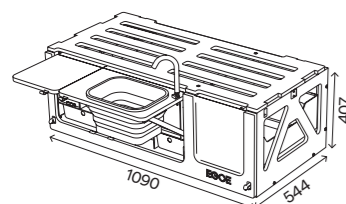

Kitchen set / Küchenset /
Kuchyňský set / Zestaw kuchenny

Nestbox Hiker

NST HI 310

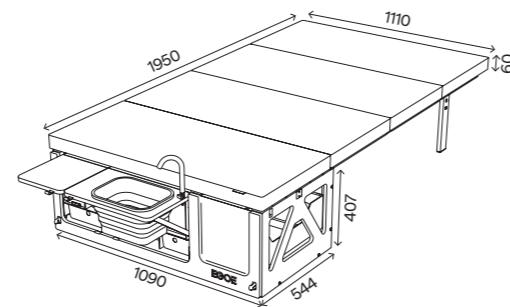

Complete set / Komplettes Set /
Kompletní set / Kompletny zestaw

Compatible vehicles / Kompatible Fahrzeuge / Kompatibilní vozy / Kompatybilne modele aut:

Citroën Berlingo L1, L2	Peugeot Partner Tepee
Citroën Berlingo Multispace	Peugeot Rifter L1, L2
Dacia Dokker	Renault Kangoo
Ford Tourneo Connect L1, L2	VW Caddy L1, L2 (Maxi)
Ford Transit Connect	Toyota Land Cruiser
Opel Combo	Toyota Proace City Verso L1, L2

Didn't find your vehicle listed here? Don't hesitate
to contact us at nest@egoe.eu /
Haben Sie in unserem Angebot Ihren Wagen nicht
gefunden? Zögern Sie bitte nicht, uns zu kontaktieren
unter nest@egoe.eu /
Nenašli jste váš automobil v nabídce kompatibilních
vozů? Neváhejte nás kontaktovat na nest@egoe.eu /
Nie znalazłeś swojego samochodu na liście? Zapraszamy
do kontaktu pod adresem nest-pl@egoe.eu

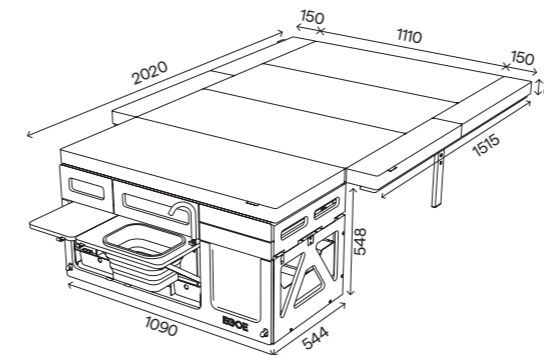

Complete set+ / Komplettes Set+ /
Kompletní set+ / Kompletny zestaw+

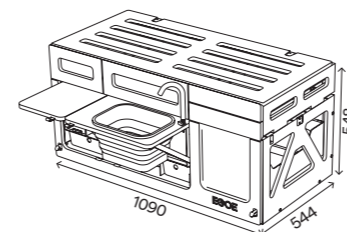

Kitchen set / Küchenset /
Kuchyňský set / Zestaw kuchenny

Compatible vehicles / Kompatible Fahrzeuge / Kompatibilní vozy / Kompatybilne modele aut:

Fiat Doblo L1, L2	Citroën Spacetourer
Fiat Scudo L1, L2	Opel Zafira Life
Ram ProMaster City	Peugeot Expert
medium and long model:	Peugeot Traveller
Citroën Jumpy	Toyota Proace

Didn't find your vehicle listed here? Don't hesitate
to contact us at nest@egoe.eu /
Haben Sie in unserem Angebot Ihren Wagen nicht
gefunden? Zögern Sie bitte nicht, uns zu kontaktieren
unter nest@egoe.eu /
Nenašli jste váš automobil v nabídce kompatibilních
vozů? Neváhejte nás kontaktovat na nest@egoe.eu /
Nie znalazłeś swojego samochodu na liście? Zapraszamy
do kontaktu pod adresem nest-pl@egoe.eu

Nestbox Camper

NST CA 200

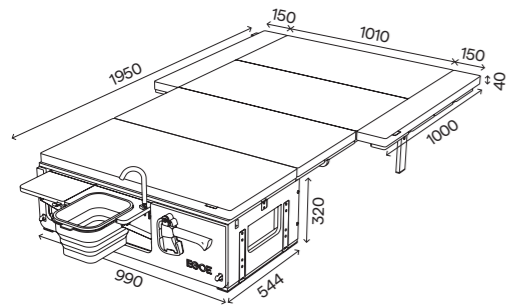

Complete set+ / Komplettes Set+ /
Kompletní set+ / Kompletny zestaw+

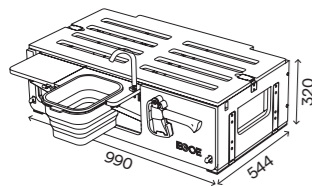

Kitchen set / Küchenset /
Kuchyňský set / Zestaw kuchenny

Compatible vehicles / Kompatible Fahrzeuge / Kompatibilni vozy / Kompatybilne modele aut:

Audi Q7	Nissan X-Trail
BMW X3	Peugeot 5008
BMW X5	Renault Grand Scénic
Citroën C4	Renault Koleos
Dodge Durango	Seat Alhambra
Dodge Journey	Subaru Forester
Fiat Freemont	Subaru Outback
Ford Escape	Subaru Tribeca
Ford Galaxy	Suzuki S-Cross
Ford Kuga	Škoda Octavia III
Ford S-max	Škoda Roomster
Honda CR-V	Škoda Superb III
Hyundai Palisade	Škoda Yeti
Hyundai Santa Fe	Toyota Land Cruiser
Jeep Commander	Toyota RAV4
Jeep Grand Cherokee	Volvo XC60
Kia Sorento	Volvo XC90
Land Rover Discovery 3	VW Passat
Land Rover Discovery 4	VW Sharan
Land Rover Discovery 5	VW Touran
Mazda CX9	VW Tiguan
Mini Cooper Countryman	VW Tiguan Allspace

Didn't find your vehicle listed here? Don't hesitate
to contact us at nest@egoe.eu /
Haben Sie in unserem Angebot Ihren Wagen nicht
gefunden? Zögern Sie bitte nicht, uns zu kontaktieren
unter nest@egoe.eu /
Nenašli jste váš automobil v nabídce kompatibilních
vozů? Neváhejte nás kontaktovat na nest@egoe.eu /
Nie znalazłeś swojego samochodu na liście? Zapraszamy
do kontaktu pod adresem nest-pl@egoe.eu

Nestbox Tramp

NST TR 250

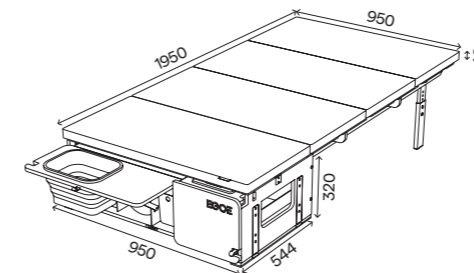

Complete set / Komplettes Set /
Kompletní set / Kompletny zestaw

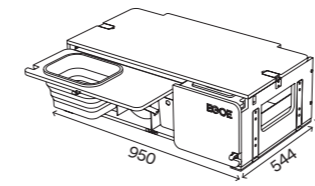

Kitchen set / Küchenset /
Kuchyňský set / Zestaw kuchenny

Compatible vehicles / Kompatible Fahrzeuge / Kompatibilni vozy / Kompatybilne modele aut:

Audi Q7	Nissan X-Trail
BMW X3	Peugeot 5008
BMW X5	Renault Grand Scénic
Citroën C4	Renault Koleos
Dacia Duster	Seat Alhambra
Dodge Durango	Subaru Forester
Fiat Freemont	Subaru Outback
Ford Galaxy	Subaru Tribeca
Ford Kuga	Suzuki S-Cross
Ford S-max	Škoda Octavia III
Honda CR-V	Škoda Roomster
Hyundai Palisade	Škoda Superb III
Hyundai Santa Fe	Škoda Yeti
Jeep Commander	Toyota Land Cruiser
Jeep Grand Cherokee	Toyota RAV4
Jeep Wrangler	Volvo XC60
Kia Sorento	Volvo XC90
Land Rover Discovery 3	VW Passat
Land Rover Discovery 4	VW Sharan
Land Rover Discovery 5	VW Touran
Mazda CX9	VW Tiguan
Mini Cooper Countryman	VW Tiguan Allspace

Didn't find your vehicle listed here? Don't hesitate
to contact us at nest@egoe.eu /
Haben Sie in unserem Angebot Ihren Wagen nicht
gefunden? Zögern Sie bitte nicht, uns zu kontaktieren
unter nest@egoe.eu /
Nenašli jste váš automobil v nabídce kompatibilních
vozů? Neváhejte nás kontaktovat na nest@egoe.eu /
Nie znalazłeś swojego samochodu na liście? Zapraszamy
do kontaktu pod adresem nest-pl@egoe.eu







Nestbox Roamer

NST RO 700, 710

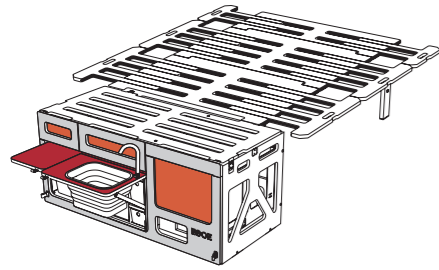

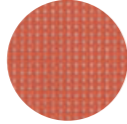

Hiker

NST HI 300, 310

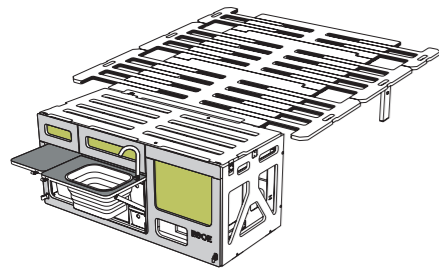

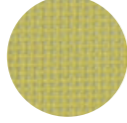



Batylite	HPL	HPL	laminated plywood
			
7407—5381	R001	149	laminiertes Sperrholz / laminovaná překližka / sklejka laminowana

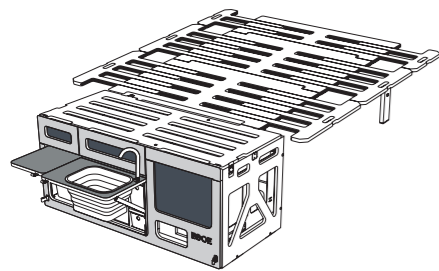

Batylite	HPL	HPL	laminated plywood
			
7407—5367	G075	149	laminiertes Sperrholz / laminovaná překližka / sklejka laminowana







Batylite	HPL	HPL	laminated plywood
			
7407—5004	G075	149	laminiertes Sperrholz / laminovaná překližka / sklejka laminowana

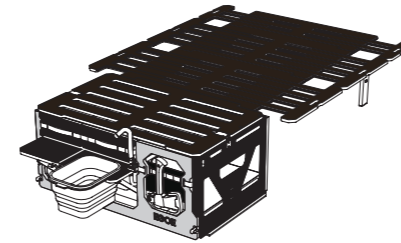



Nestbox Supertramp

NST SU 500

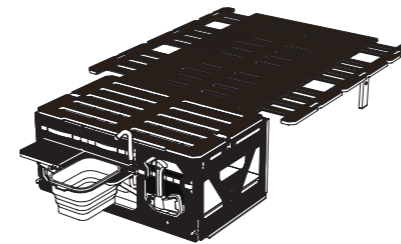



Batylite	HPL	HPL	laminated plywood
			
7407—5005	0005	149	laminiertes Sperrholz / laminovaná překližka / sklejka laminowana

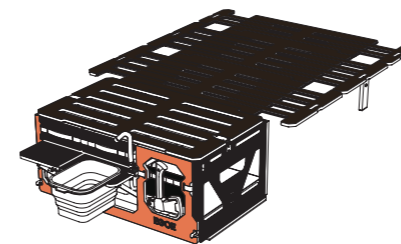

Batylite	HPL	HPL	laminated plywood
			
7407—5005	0005	005	laminiertes Sperrholz / laminovaná překližka / sklejka laminowana





Batylite	HPL	HPL	laminated plywood
			
7407—5005	0005	P113	laminiertes Sperrholz / laminovaná překližka / sklejka laminowana

Nestbox Camper

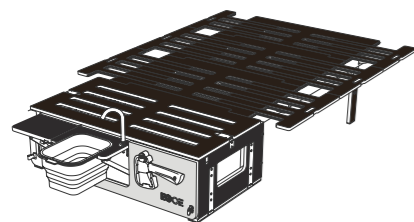
NST CA 200





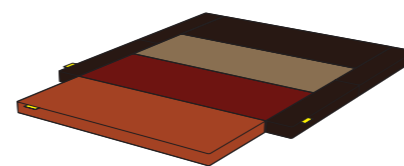

HPL	HPL	laminated plywood
		
0005	149	laminiertes Sperrholz / laminovaná překližka / sklejka laminowana

Nestmattress



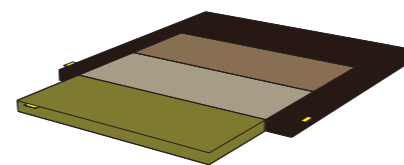

Mystic fabric | Aquaclean® technology

			
62	55	104	57



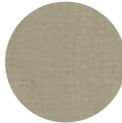

Mystic fabric | Aquaclean® technology

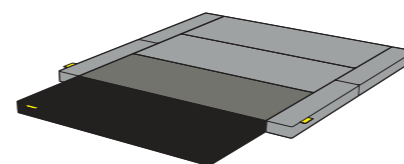
			
61	50	104	57



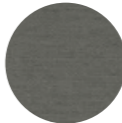

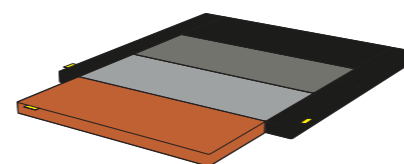

Mystic fabric | Aquaclean® technology

			
15	69	112	112



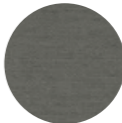



Mystic fabric | Aquaclean® technology

			
64	112	69	15

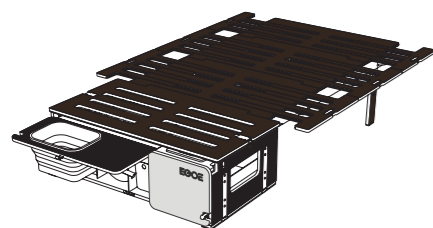
Nestbox Tramp

NST TR 250



HPL	HPL	laminated plywood
		
0005	149	laminiertes Sperrholz / laminovaná překližka / sklejka laminowana

Nestpillow

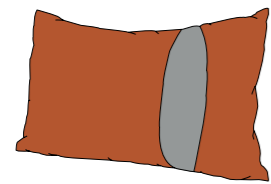

Mystic fabric | Aquaclean® technology

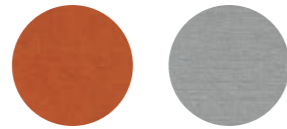

64

112

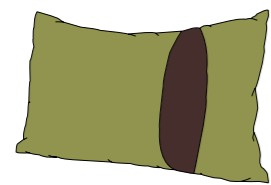

Mystic fabric | Aquaclean® technology

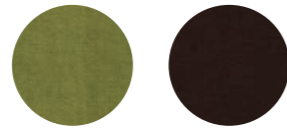

61

57

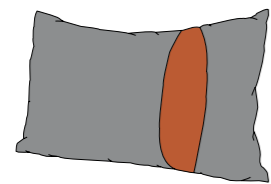

Mystic fabric | Aquaclean® technology

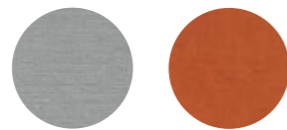

112

64

Nestbag

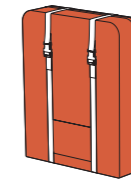
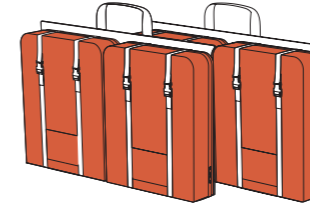
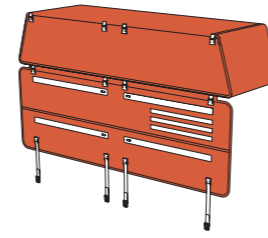

Batylite

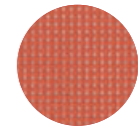

7407—5381

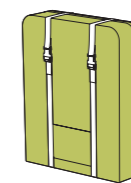
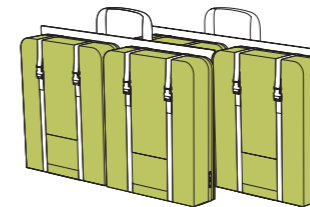
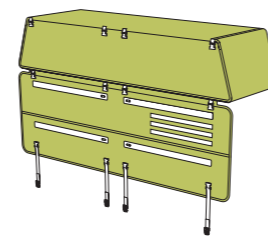

Batylite

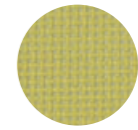

7407—5367

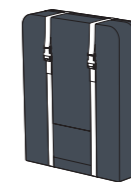
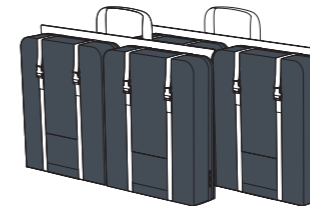

Batylite

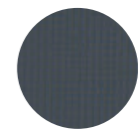

7407—5004



concept Egoé studio
production Egoé base
photography by Dušan Tománek, Julius Filip,
Jan Ryšavý, Daniel Stiborek, TOYOTA ČR
© 2021

Egoé nest s.r.o.
Bílovice 519, 687 12 Bílovice, Czech Republic
nest@egoe.eu, www.egoe.eu

design
Egoé studio



EGOĚ

Egoé nest s.r.o.
Bílovice 519, 687 12 Bílovice, Czech Republic
egoe.eu